

BRAUN

VC1

Blu-ray-Disc™/DVD-Player
mit integrierter Festplatte
& HD-DVB-C /-T Tuner

Bedienungsanleitung

Vorwort

Sehr geehrter Besitzer!

Ihr VC1 ist ein Gerät der Spitzenklasse. Doch er kann seine vielen Stärken erst dann ausspielen, wenn er richtig aufgestellt, richtig angeschlossen und richtig bedient wird. Diese Anleitung will Ihnen dabei helfen. Sie erklärt Ihnen jede Einzelheit möglichst anschaulich, lesen Sie bitte alles genau durch. Nur so kommen Sie in den vollen Genuss Ihres neuen atelieer Hi-Fi-Gerätes.
Bitte bewahren Sie diese Anleitung und die Verpackung des Gerätes für einen späteren Gebrauch sorgfältig auf.

Inhalt

| | |
|---|----|
| Aufstellen | 4 |
| Bedienungselemente, Anschlüsse und ihre Funktion | 4 |
| Rückseite des Gerätes | 4 |
| Bedienungselemente des Fernbedienungsgebers | 5 |
| Compact Disc (CD) / digital Video Disc (DVD) / Blu-Ray Disc (BD) | 6 |
| Ausführliche Anleitung | 7 |
| Anschlüsse | 7 |
| Einstellungen | 9 |
| Einstellung der Auflösung | 9 |
| Kabel-Netzwerkeinstellungen | 9 |
| Wireless - Netzwerk | 10 |
| USB-Gerätes | 12 |
| Systemeinstellungen | 13 |
| Automatische Einstellung | 13 |
| Hauptmenü - Übersicht | 14 |
| Setup Einstellungen vornehmen | 14 |
| Einstellungen für Digitalfernsehen | 15 |
| Automatische Sendereinstellung | 15 |
| Manuelle Sendereinstellung | 15 |
| Automatische Sendereinstellung | 15 |
| Manuelle Sendereinstellung | 16 |
| Programmliste bearbeiten | 16 |
| DTV-Sperre | 17 |
| Antennenleistung | 17 |
| DTV-Einstufung | 17 |
| Timeshift | 17 |
| Das Menü [DTV] | 17 |
| Das Menü [ANZEIGE] | 18 |
| Das Menü [SPRACHE] | 19 |
| Das Menü [AUDIO] | 19 |
| Das Menü [SPERRE] | 20 |
| Das Menü [NETZWERK] | 20 |
| Das Menü [WEITERE] | 21 |
| Bedienung | 23 |
| Funktionen für Digitalfernsehen | 23 |
| Digitalfernsehen anschauen | 23 |
| Digitale Fernsehprogramme bearbeiten | 23 |
| Lieblingsprogramme einstellen | 23 |
| Programminformationen anzeigen | 23 |
| Auswahl der DTV-Sprache | 23 |
| Auswahl der DTV-Untertitelsprache | 23 |
| Programmorschau | 24 |
| Manuelle Einstellung der Timeshift-Funktion | 24 |
| Automatische Einstellung der Timeshift-Funktion | 24 |
| Videotext anzeigen | 25 |
| TV-Programme aufzeichnen | 25 |
| Normale Aufnahme | 25 |
| Timer-Aufnahme (Manuell) | 25 |
| Timer-Aufnahme (EPG) | 26 |
| Timer-Aufnahme löschen | 26 |
| Timer-Aufnahme bearbeiten | 26 |
| Timer-Sofortaufnahme | 26 |
| Normale Wiedergabe | 27 |
| Discs wiedergeben | 27 |
| Bedienungen im Disc-Menü | 27 |
| Bedienungen im Disc-Menü | 27 |
| Aufnahmetitel wiedergeben | 28 |
| Aufnahmetitel suchen | 28 |
| Aufnahmetitel sortieren | 28 |
| Inhalte auf der internen Festplatte wiedergeben | 28 |
| Timer-Aufnahme bearbeiten | 29 |
| Wiedergabe von Blu-ray 3D-Discs | 29 |

| | |
|--|----|
| Erweiterte Wiedergabe | 30 |
| Wiederholte Wiedergabe | 30 |
| Abschnittswiederholung | 30 |
| Listenansicht ändern | 30 |
| Informationen zu Inhalten anzeigen | 30 |
| Auswahl der Untertiteldatei | 31 |
| Abschnittswiederholung | 31 |
| Bildschirmenü | 31 |
| Anzeige der Informationen zum Inhalt auf dem Bildschirm | 31 |
| Wiedergabe ab einer gewählten Zeitposition | 32 |
| Tonkanal wechseln | 32 |
| Auswahl der Untertitelsprache | 32 |
| Anzeige verschiedener Kamerawinkel | 32 |
| Ändern des TV-Bildformats | 32 |
| Anzeigemodus einstellen | 33 |
| Kopieren | 33 |
| Dateien/Ordner auf die interne Festplatte kopieren | 33 |
| Dateien/Ordner von der internen Festplatte auf ein USB-Speichergerät kopieren | 34 |
| Dateien/Ordner löschen | 35 |
| Dateien/Ordner umbenennen | 35 |
| BD-LIVE-Discs | 36 |
| Anschauen | 36 |
| Wiedergabe einer Datei auf einem Netzwerk-Server | 36 |
| Wi-Fi Direct™-Verbindung | 36 |
| Wiedergabe von Filmdateien und VR-Discs | 38 |
| Auswahl der Untertiteldatei | 38 |
| Zeichensatz für Untertitel ändern | 38 |
| Bilddateien anzeigen | 38 |
| Funktionen während der Fotoanzeige | 39 |
| Während der Diaschau Musik hören | 39 |
| Musik hören | 40 |
| CD-Aufnahme | 40 |
| Anzeige von Informationen der Gracenote Medien-Datenbank | 41 |
| Bedienung der Musikbibliothek | 41 |
| Bedienung der Fotobibliothek | 42 |
| Verwendung der Premium-Funktionen | 43 |
| Verwendung des LG-Apps | 43 |
| Anmelden | 44 |
| Eigene Apps verwalten | 44 |
| Wartung und Pflege | 44 |
| Technische Daten | 44 |
| Problembehebungen | 45 |
| Allgemein | 45 |
| Netzwerk | 45 |
| Bild | 45 |
| Ton | 45 |
| Aufnahme | 45 |
| Anhang | 46 |
| Softwareaktualisierung über das Netzwerk | 46 |
| Benachrichtigung bei Netzwerk-Update | 46 |
| Software-Aktualisierung | 46 |
| Dateikompatibilität | 47 |
| Liste der Ländercodes | 47 |
| Liste der Sprachcodes | 47 |

Übersicht

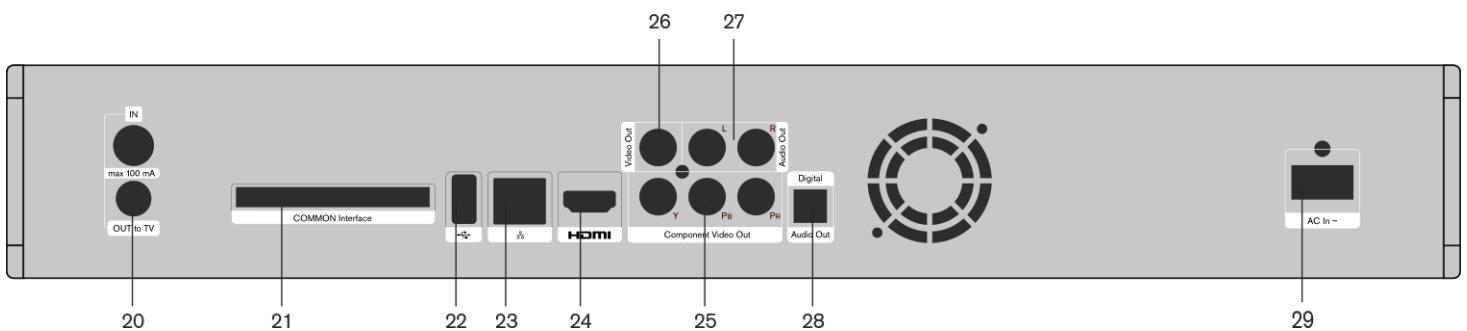
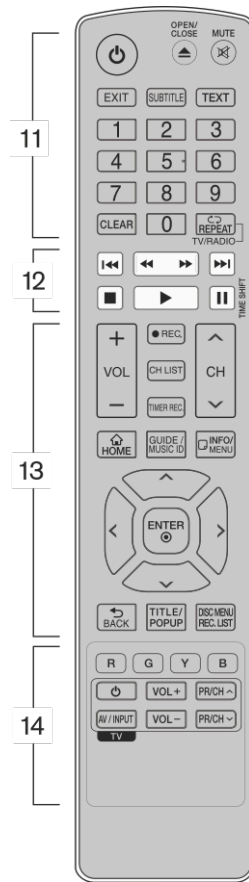
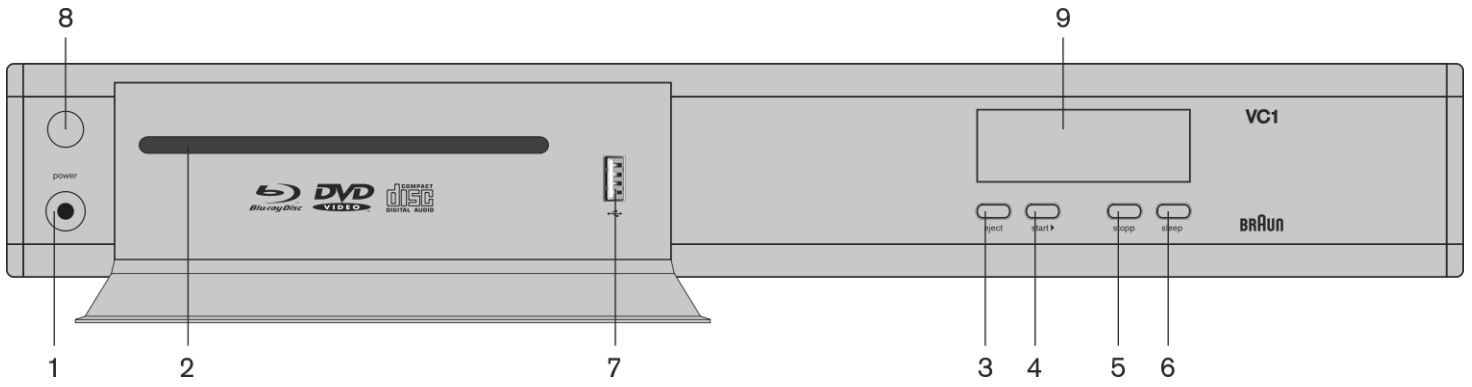

Aufstellen

Der VC1 ist in Gestaltung, Abmessungen und Anschlusswerten auf die anderen Bausteine der Atelier Linie abgestimmt. Er kann deshalb mit diesen Geräten über- oder nebeneinander aufgestellt werden.

Der Aufstellungsort muss staubfrei und trocken sein. Erwärmung durch Heizkörper oder direkte Sonneneinstrahlung ist zu vermeiden. Zum Einlegen der CD sollte der VC1 gut zugänglich sein. Beim Einbau in Regale müssen Sie darauf achten, dass besonders die von den Endverstärkern der Anlage erwärmte Luft leicht (nach oben) abfließen kann und nicht den VC1 erwärmt.

Das Gerät sollte auf einer ebenen Oberfläche aufgestellt werden. Bitte betreiben Sie es nicht auf dem Teppich.

Achten Sie darauf, dass unter dem Gerät keine Zeitschriften, CDs oder Ähnliches liegen, da diese die Wärmeableitung nach unten blockieren können. Das Gerät darf nicht bespritzt oder unter Wasser gesetzt werden.

Gerät darf nicht in der Nähe von Gefahrenquellen wie brennenden Kerzen oder Gefäßen mit Flüssigkeiten (wie Blumenvasen) betrieben werden.

Hinweis

Im Stapel hat sich die nachstehende Reihenfolge (von unten nach oben) als zweckmäßig erwiesen: CD-Spieler, Kassettenrekorder, Receiver bzw. Tuner, Verstärker, Plattenspieler.

Im Karton befinden sich neben dem Gerät:

- Abdeckklappe
- Stereo-Tonkabel
- Videokabel: S-Video, HDMI
- Steuerkabel für Fernbedienung
- Bedienungsanleitung
- Bescheinigung des Herstellers
- Garantiekarte

Entsorgung

Sollten Sie Ihr Gerät einmal entsorgen wollen, so führen Sie es nicht dem normalen Hausmüll zu. Bitte wenden Sie sich an Ihren Abfallentsorger, der Ihnen die Abgabestellen für Elektroschrott nennt. Die ausgelieferten Batterien nehmen wir gerne auf dem Versandweg zurück. Sie können sie auch in jedem Markt, in dem Batterien verkauft werden, abgeben.

Bedienungselemente, Anschlüsse und ihre Funktion





- 1 „power“** Ein/Ausschalter. Damit wird der VC1 Ein- bzw. Ausschalten.
- 2 „Slot-In“** Slot-In Schacht zur Aufnahme der CD/DVD/BD. Legen Sie die CD/DVD/BD mit der Etikettenseite nach oben in den Schacht. Zuvor sollten Sie sich vergewissern, dass die CD/DVD/BD Staub- und kratzfrei ist, um so eine ordnungsgemäße Wiedergabe zu ermöglichen. Üben Sie beim Einlegen keinen Druck auf die CD/DVD/BD aus. Diese wird vom Laufwerk beim Einschleiben automatisch eingezogen.
- 3 „eject“** Auf Druck dieser Taste wird eine eingelegte CD/DVD/BD ausgeworfen. Die CD/DVD/BD kann so herausgenommen werden. Beim Einlegen einer neuen CD/DVD/BD diese leicht in den Schlitz einführen. Sie wird vom Laufwerk automatisch eingezogen.
- 4 „start“** Wiedergabe starten / Wiedergabe unterbrechen (Pause)
- 5 „stopp“** Wiedergabe anhalten.
- 6 „sleep“** Versetzt den Receiver in Stand By. Das Gerät schaltet aus, der Timer bleibt aber aktiv. Dadurch kann eine anstehende Aufnahme automatisch aufgezeichnet werden.
- 7 „USB“** USB-Anschluss
- 8 Sensor für die Infrarot Fernbedienung** Der Fernbedienungsgeber sollte auf den Sensor ausgerichtet werden und die Öffnung nicht abgeschattet oder abgedeckt sein.

Rückseite des Gerätes





- 20 „Antenne“** Antennenanschluss und Antenne Out (zum TV)
- 21 „COMMON INTERFACE“** Steckplatz für externes Zugangsberechtigungsmodul (CA-Modul) oder Chipkarte zur Freischaltung verschlüsselter Sender. Dieses Gerät unterstützt CI oder CI+ CAM.
- 22 „USB“** Zur Aufnahme auf einer externen Festplatte muss dieses am Gerät angeschlossen werden.
- 23 „LAN port“** Zum Anschluss an das heimische Netzwerk mit 100 Mbit.
- 24 „HDMI“** HDMI Out (1080p) zum Anschluss an das Wiedergabegerät.
- 25 „Komponenten Video“** Komponenten Video Ausgang für entsprechende Endgeräte.
- 26 „CVBS“** Composite Video Ausgang für entsprechende Endgeräte.
- 27 „Stereo“** Stereo Audio Ausgang. Falls kein Surroundverstärker zur Verfügung steht, kann hier ein normales Stereosignal abgegriffen werden.
- 28 „SPDIF“** Optischer, Digitaler Audio Ausgang. Benutzen Sie diesen Ausgang, wenn Ihr Surroundverstärker digitale Audiosignale verarbeiten kann. Der optische Audio Ausgang ist dem SPDIF-Ausgang vorzuziehen, da hier externe Störsignale vermieden werden können.
- 29 „Netzkabel“** Zum Anschluss des VC1 an ein 230V~ Netz.

Bedienungselemente des Fernbedienungsgebers





Block 11:

| | |
|--|--|
|  „Power“ | Gerät EIN und AUS schalten. |
|  „OPEN/ CLOSE“ | Disc-Fach öffnen bzw. schließen. |
|  „MUTE“ | Ton stummschalten. |
| „EXIT“ | Menü verlassen oder Informationen auf dem Bildschirm ausblenden. |
| „SUBTITLE“ | Sprache für Untertitel festlegen. |
| „TEXT“ | Umschalten zwischen Videotext- und normalem Fernsehbild. |
| „Nummern- tasten 0-9“ | Auswahl von Aufzählungsoptionen in einem Menü. |
| „CLEAR“ | Eine Marke im Suchmenü löschen bzw. eine Ziffer bei der Kennworteingabe löschen. |
|  „REPEAT“ | Gewünschten Abschnitt oder Sequenz wiederholen. |
| „TV/RADIO“ | Umschalten zwischen TV- und Radiobetrieb. |

Block 12:

| | |
|---|--|
|  „SCAN“ | Suchlauf zurück oder vor. |
|  „SKIP“ | Zur/zum nächsten bzw. vorherigen Datei/Track/ Kapitel springen. |
|  „Stop“ | Wiedergabe anhalten. |
|  „Play“ | Wiedergabe starten. |
|  „Pause“ | Wiedergabe unterbrechen. |
| „Time Shift“ | Pausiert die Wiedergabe (Timeshift) einer Live-Sendung. |

Block 13:

| | |
|---|--|
| +/- „VOL“ | Lautstärke des Gerätes einstellen. |
|  „REC“ | Aufnahme starten. |
| „CH LIST“ | Senderliste anzeigen. |
| „TIMER REC.“ | Menü [Timer-Aufnahme] aufrufen. |
|  „CH“ | Suchlauf nach oben/unten durch gespeicherte Sender. |
|  „HOME“ | [Hauptmenü] ein-/ausblenden. |
| „GUIDE“ | Programmvorschaumenü aufrufen. |
| „MUSIC ID“ | Bei bestehender Verbindung mit einem Netzwerk können während der Filmwiedergabe Informationen über den aktuellen Titel angezeigt werden. |
|  „INFO/MENU“ | Bildschirmmenü ein-/ausblenden. |
| „Pfeiltasten“ | Option in einem Menü auswählen. |
|  „ENTER“ | Menüauswahl übernehmen. |



| | |
|--|--|
|  „BACK“ | Menü verlassen oder zurück zum vorherigen Schritt. |
| „TITLE/POP UP“ | DVD-Titelmenü bzw. BD-ROM-Kontextmenü aufrufen, falls vorhanden. |
| „DISC MENU/ REC.LIST“ | Menü auf einer Disc anzeigen bzw. Umschalten zum Menü Aufnahmeliste. |

Block 14:

| | |
|------------------------------|--|
| „Farbtasten“ (R, G, Y, B) | Navigation in den BD-ROM-Menüs. Diese Tasten werden ebenfalls in den Menüs [Spielfilm], [Foto], [Musik], [Premium], [LG-Apps] und [DTV] verwendet. |
|------------------------------|--|

**Steuertasten für
Fernsehergerät** Ohne Funktion

Einlegen der Batterien

Nehmen Sie die Batterieklappe von der Rückseite der Fernbedienung ab und legen Sie zwei Batterien (Größe AAA) mit der richtigen Polung  und  ein.

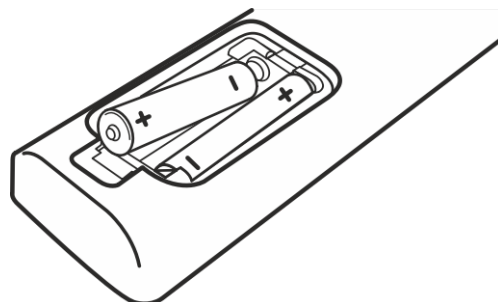

Compact Disc (CD) / digital Video Disc (DVD) / Blu-Ray Disc (BD)

Bei der Compact Disc, einer sehr modernen Form eines Tonträgers, liegt die aufgezeichnete Musik in digitaler Form codiert geschützt im Innern der Platte. Die Information liegt, nur für den Laserstrahl zugänglich, zwischen der glasklaren Trägerschicht der Abtastseite und einer rückwärtigen Schutzschicht, die üblicherweise als Etikett bedruckt wird.

Zum Abtasten der Information wird der Laserstrahl durch die hochtransparente Trägerschicht hin zur Information und zurückgeschickt und dann weiterverarbeitet, für eine fehlerfreie Wiedergabe muss nicht nur die völlig geschützt liegende Information fehlerfrei sein, sondern auch der Laserstrahl darf auf seinem Weg zur Information und zurück nicht (z.B. durch grobe Verschmutzung der Abtastseite) beeinflusst werden.

Die Musik ist auf der CD zusammen mit zusätzlichen Signalen in einer Weise aufgezeichnet, die es dem Gerät erlaubt, Fehler zu korrigieren, die durch Beeinflussung des Laserstrahls z.B. infolge kleinerer Verschmutzung entstehen können. Außerdem gibt es am Anfang der CD u.a. Informationen über den Inhalt der Platte und zwischen den Elementen der Musik die Angabe der Titelnummer und der Laufzeit.

Handhabung der Compact disc

Die Plattenhülle wird, wie im Bild gezeigt, geöffnet: Mittelfinger und Daumen der einen Hand erfassen das Unterteil an der Scharnierseite und gegenüber; Daumen und Mittelfinger der anderen Hand erfassen den Deckel seitlich. So kann man die Plattenhülle leicht öffnen.

Die Platte wird, wie im Bild zeigt, nur von außen am Rand angefasst und aus der Hülle genommen. Wenn Sie dabei leicht auf den Raststern in der Mitte drücken, entnehmen Sie die CD, ohne sie zu biegen.

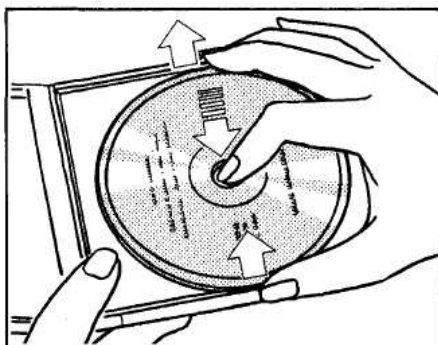
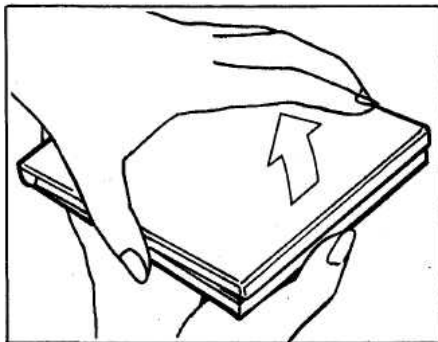

Legen Sie die CD sofort in den zuvor ausgefahrenen Plattenwagen ein. Eine aus dem Plattenwagen herausgenommene CD sollte sofort in die zuvor geöffnete Plattenhülle gelegt und eingerastet werden. In der Plattenhülle wird die CD nur am Mittelloch gehalten, die Abtastseite liegt völlig frei. Vermeiden Sie es, die CD außerhalb der Plattenhülle oder des Plattenwagens abzulegen und die Abtastseite zu berühren. Die Etikettenseite darf nicht beschriftet und es sollten auch keine Selbstklebetiketten angebracht werden.

Reinigung der Compact Disc

Wenn Sie die CD wie eben beschrieben handhaben, brauchen Sie sie nur sehr selten zu reinigen.

Sollte jedoch die Abtastseite einmal verschmutzt sein, z.B. durch einen Fingerabdruck, dann ist sie wie folgt zu reinigen: Wischen Sie die CD mit einem sauberen, fusselfreien und weichen Lappen vom Mittelloch zum Rand hin (nicht kreisförmig) ab. Hauchen Sie dabei zwischendurch die CD mehrfach an. Wegen der sehr glatten Oberfläche ist diese Reinigungsmethode erfolgreich.

Aufbewahrung der Compact disc

Wie auch bisher bei Schallplatten üblich, sind die CDs in den originalen Hüllen aufzubewahren. Für die Aufbewahrung ist das normale Wohnraumklima gut geeignet. Übermäßige Wärme, direkte Sonnenbestrahlung und übermäßige Luftfeuchtigkeit sind zu vermeiden.

Digitale Video Disc (DVD) und Blu-Ray (BD)

Die Verhaltensregeln der CD gelten auch für die DVD und BD, die neben einem Tonsignal auch Videomaterial bereitstellt. Die BD sogar in high Definition (HD) und je nach Inhalt auch in 3D.

Ausführliche Anleitung

Allgemeines Das Gerät muss nicht von Ihnen gewartet werden und befindet sich bei Auslieferung im Betriebszustand. Nach dem Auspacken sollte es 1-2 Stunden zum Temperaturgleich ruhen, damit es im Gerät nicht zu Wasserbildung durch Kondensierung kommen kann.

Anschlüsse

Netzanschluss Verbinden Sie den Adapter mit dem beigelegten Kaltstromkabel mit Ihrem 230V~ Stromnetz. Stecken Sie nun den Stromadapter auf der Rückseite des Geräts ein.

VIDEO Zunächst entnehmen Sie der Betriebsanleitung Ihres TV-Gerätes oder Beamer die passende, maximale Auflösung.

Anschluss an einen HD-Ready oder Full-HD Bildschirm Schließen Sie das Komponenten (25) oder HDMI (24) Kabel an Ihr Gerät an.

Anschluss an einen normalen Bildschirm Verbinden Sie den VC1 mit einem S-Video (26) oder Komponenten (25) Kabel mit den entsprechenden Eingängen an Ihrem Fernsehgerät.

AUDIO Ihr VC1 unterstützt verschiedene Tonausgabemethoden. Grundsätzlich erfolgt die Tonausgabe in dem Format, in dem die Quelle vorliegt. Wird der Player per Chinch-Kabel am Stereo-Eingang Ihrer Anlage angeschlossen, wird jeglicher Ton naturgemäß nur im Stereo-Modus ausgegeben.

Analog Stereo Schließen sie ein Stereo-Chinch-Kabel (27) am Gerät an. Das andere Ende schließen Sie wie in der Betriebsanleitung Ihres Audio-Abspielgerätes beschrieben, an. Sie hören Stereo-Ton.

Digital LWL Anschluss Der VC1 Player besitzt einen digitalen Tonausgang, um 5.1 Ton via SPDIF zu einem entsprechenden Receiver weiter zu geben. Verbinden Sie die SPDIF-Buchse (28) mit einem entsprechenden Kabel mit Ihrem Receiver.

Digital via HDMI-Kabel Ihr Gerät unterstützt auch die Tonwiedergabe via HDMI-Kabel (24). Diese Wiedergabe ist standardmäßig aktiviert. Sie können die Audioübertragung im Einstellungs-Menü Ein- und Ausschalten (siehe Abschnitt Einstellungen/Audio-Video). Der VC1 verwendet den HDMI 1.3 Standard, der neue Tonformate ermöglicht.

ANTENNE Schließen Sie das HF-Kabel an die ANTENNE OUT (20)-Buchse des Gerätes sowie an die Antenneneingangsbuchse des Fernsehgerätes an. Leitet das Signal vom Antenneneingang zum Fernseher/Monitor.

Schließen Sie den Kabelanschluss bzw. die Fernsehantenne an die Antenne IN-Buchse (20) am Gerät an. Falls eine Zimmerantenne angeschlossen wird, sollte eine Antenne mit einem 5 V, 100 mA Signalverstärker verwendet und die Option [Antenne 5V] im Setup-Menü auf [Ein] eingestellt werden (siehe Seite 17).

Netzwerk-Anschluss Schließen Sie ein Netzwerkkabel mit Anschluss an Ihren Switch oder Router an. Standardmäßig bezieht der VC1 die IP-Adresse und die Netzwerkdaten automatisch via DHCP - sollten Sie kein DHCP einsetzen, müssen Sie die Konfiguration selbst im Einstellungs-menü vornehmen - siehe Einstellungen / Netzwerk. Auf Wunsch kann ein WLAN-Modul nachgerüstet werden.

USB-Anschluss Am Front-USB-Anschluss können externe Festplatten, Kartenleser oder z.B. ein DVD-Player angeschlossen werden. Auch gängige USB-Tastaturen werden unterstützt.

HDMI Hinweis

- Falls ein angeschlossenes HDMI-Gerät den Audioausgang des Players nicht unterstützt, ist der Ton des HDMI-Gerätes u. U. nur verzerrt oder nicht zu hören.
- Bei einem HDMI-Anschluss kann die Auflösung für den HDMI-Ausgang geändert werden. (Siehe Kapitel "Einstellung der Auflösung" auf Seite 9.)
- Legen Sie über die Option [HDMI-Farbeinst.] im Menü [Setup] die Art der Videoausgabe über die HDMI OUT-Buchse fest (siehe Seite 18).
- Beim Ändern der Auflösung bei bereits angeschlossenem Gerät können Fehlfunktionen auftreten. Um diese Störung zu beheben, schalten Sie den Player aus und wieder ein.
- Wenn der HDMI-Anschluss noch nicht mit dem HDCP abgeglichen wurde, erscheint ein schwarzer Bildschirm. Überprüfen Sie in diesem Fall den HDMI-Anschluss oder ziehen Sie das HDMI-Kabel ab.
- Überprüfen Sie bei Rauschen oder Streifen auf dem Bildschirm das HDMI-Kabel (es sollte maximal 4,5 m lang sein).

Weitere Informationen zu HDMI

Beachten Sie beim Anschluss eines HDMI- oder DVI-kompatiblen Gerätes folgende Punkte:

- Schalten Sie das HDMI-/DVI-Gerät sowie diesen Player aus. Schalten Sie dann das HDMI-/DVI-Gerät ein, warten Sie ca. 30 Sekunden, und schalten Sie dann den Player ein.
- Der Videoeingang des angeschlossenen Gerätes muss auf dieses Gerät eingestellt sein.
- Das angeschlossene Gerät muss eine der Video-Eingangsaufösungen 720x576p, 1280x720p, 1920x1080i oder 1920x1080p unterstützen.
- Nicht alle HDCP-kompatiblen HDMI- oder DVI-Geräte arbeiten mit diesem Player zusammen.
- Bei nicht HDCP-Geräten wird das Bild nicht richtig angezeigt.
- Es erfolgt keine Wiedergabe mit diesem Player und es wird ein schwarzer Bildschirm angezeigt.

Netzwerkanschluss

Verbindung mit dem Heimnetzwerk

Dieser Player kann über den LAN-Anschluss auf der Rückseite oder das integrierte Wireless-Modul mit einem lokalen Netzwerk (LAN) verbunden werden.

Über eine Verbindung des Gerätes mit einem Breitband-Heimnetzwerk können Sie Software-Aktualisierungen, interaktives BD-Live und Online-Dienste nutzen.

Kabel-Netzwerk-Verbindung

Ein Kabel-Netzwerk ermöglicht eine optimale Leistung, da die angeschlossenen Geräte direkt mit dem Netzwerk verbunden sind und keinerlei Störfrequenzen ausgesetzt sind.

Weitere Hinweise finden Sie in der Bedienungsanleitung des Netzwerkgerätes.

Verbinden Sie den LAN-Anschluss des Players über ein handelsübliches LAN- oder Ethernet-Kabel.

Hinweis

- Halten Sie das LAN-Kabel beim Anschließen oder Abziehen immer am Stecker selbst fest. Ziehen Sie nicht am LAN-Kabel und halten Sie die Sperre am Stecker gedrückt.
- Am LAN-Anschluss darf kein modulares Telefonkabel angeschlossen werden.
- Halten Sie sich auf Grund der zahlreichen möglichen Anschlussarten an die Angaben Ihres Telekommunikationsanbieters bzw. Internet-Anbieters.
- Für den Zugriff auf Inhalte auf einem PC oder DLNA-Server muss dieser Player mit demselben lokalen Netzwerk wie der Router verbunden sein.

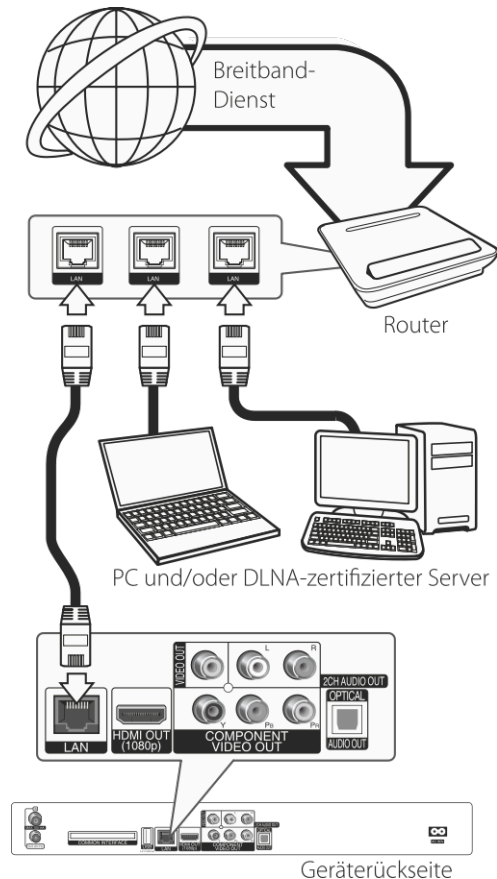

Wireless-Netzwerk-Verbindung

Die Verbindung kann auch über einen Access-Point oder Wireless-Router hergestellt werden. Netzwerkkonfiguration und Verbindungsart können je nach vorhandenen Geräten und Netzwerkumgebung unterschiedlich sein.

Detaillierte Hinweise zur Verbindung und Netzwerkeinstellungen finden Sie in den Anleitungen des Access-Points oder Wireless-Routers.

Für eine optimale Leistung sollte eine direkte Kabelverbindung des Players mit dem Router bzw. Kabel-/DSL-Modem des Heimnetzwerks gewählt werden.

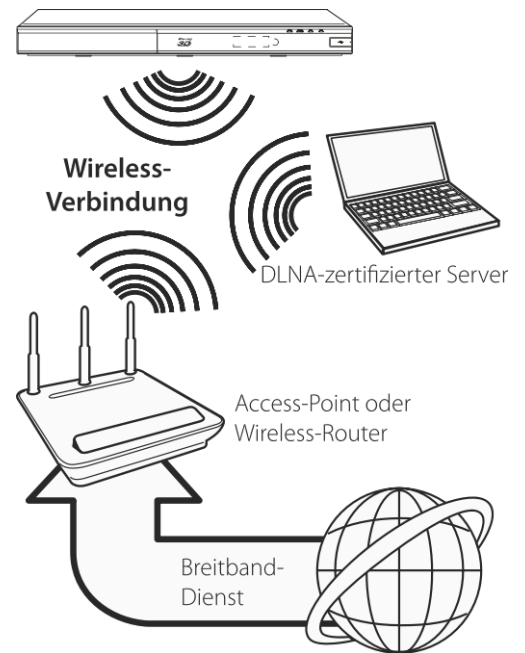

Beachten Sie bei Nutzung der Wireless-Funktion, dass die Leistung durch andere elektrische Geräte im Haushalt in manchen Fällen beeinträchtigt werden kann.



Einstellungen

Einstellung der Auflösung

Der Player bietet verschiedene Ausgabeauflösungen für die HDMI OUT- und COMPONENT VIDEO OUT-Buchsen. Die Auflösung wird im Menü [Setup] eingestellt.

1. Drücken Sie die Taste HOME .
2. Wählen Sie mit den Tasten < / > den Eintrag [Setup] und drücken Sie ENTER . Daraufhin wird das Menü [Setup] aufgerufen.



3. Wählen Sie mit den Tasten ^ / v die Option [ANZEIGE] und drücken Sie die Taste >, um in das Unterverzeichnis zu gelangen.



4. Wählen Sie mit den Tasten < / > die Option [Auflösung] und drücken Sie die Taste ENTER , um in das nächste Unterverzeichnis zu gelangen.



5. Wählen Sie mit den Tasten ^ / v die gewünschte Auflösung aus und drücken Sie zur Bestätigung der Auswahl auf ENTER .

3. Das Menü [Verbindungseinst.] wird eingeblendet. Wählen Sie mit den Tasten < / > den Eintrag [Kabel] und drücken Sie ENTER .



4. Wählen Sie [Ja] und drücken Sie zum Fortfahren auf ENTER . Die derzeitigen Netzwerkeinstellungen werden durch die neuen Verbindungseinstellungen ersetzt.



5. Wählen Sie mit den Tasten ^ / v < / > den IP-Modus [Dynamisch] oder [Statisch].

Wählen Sie die Option [Dynamisch], um die IP-Adresse automatisch zu beziehen.



Hinweis

Falls kein DHCP-Server im Netzwerk vorhanden ist und die IP-Adresse manuell eingerichtet werden muss, wählen Sie die Option [Statisch] und nehmen Sie die Einstellungen für [IP-Adresse], [Subnetzmaske], [Gateway] und [DNS-Server] mit den Pfeiltasten sowie den Nummern-tasten vor. Drücken Sie bei falscher Eingabe einer Ziffer auf CLEAR, um den markierten Teil zu löschen.

6. Markieren Sie die Option [OK] und drücken Sie ENTER , um die Netzwerkeinstellungen zu übernehmen.
7. Der Player fordert Sie zur Prüfung der Netzwerkverbindung auf. Markieren Sie die Option [OK] und drücken Sie ENTER , um die Netzwerkverbindung herzustellen.
8. Wählen Sie den Eintrag [Test] und drücken Sie bei Schritt 5 auf ENTER , um den Status der Netzwerkverbindung auf dem Bildschirm anzuzeigen.

Der Test kann auch über die Option [Verbindungsstatus] im Menü [Setup] durchgeführt werden.



Kabel-Netzwerkeinstellungen

Falls das kabelgebundene lokale Netzwerk (LAN) einen DHCP-Server besitzt, wird dem Player automatisch eine IP-Adresse zugewiesen. Für bestimmte Heimnetzwerke müssen nach dem Anschluss der Kabel die Netzwerkeinstellungen des Players vorgenommen werden. Nehmen Sie die [NETZWERK]-Einstellungen wie folgt vor.

Vorbereitung

Vor der Einrichtung des Kabel-Netzwerks muss eine Breitband-Internetverbindung zum Heimnetzwerk hergestellt werden.

1. Wählen Sie im Menü [Setup] die Option [Verbindungseinst.] und drücken Sie auf ENTER .

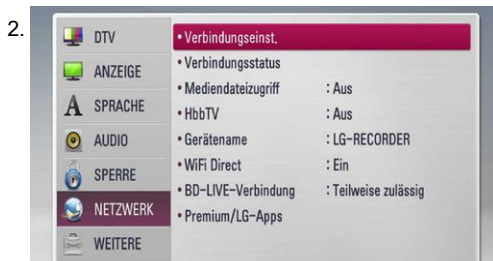

Einstellungen

Wireless - Netzwerk

Einstellungen Der Player muss zur Wireless-Netzwerkverbindung eingerichtet werden. Diese Einstellungen können über das Menü [Setup] vorgenommen werden.

Nehmen Sie die [NETZWERK]-Einstellungen wie folgt vor. Vor der Verbindung des Players mit dem Netzwerk muss der Access-Point oder Wireless-Router eingerichtet werden.

Vorbereitung Beachten Sie vor der Einrichtung des Wireless-Netzwerks folgende Punkte:

- Stellen Sie eine Breitband-Internetverbindung zum Wireless-Heimnetzwerk her.
- Wählen Sie entweder einen Access-Point oder Wireless-Router.
- Notieren Sie die SSID sowie das Sicherheitskennwort des Netzwerks.

1. Wählen Sie im Menü [Setup] die Option [Verbindungseinst.] und drücken Sie auf ENTER.



2. Das Menü [Verbindungseinst.] wird eingeblendet. Wählen Sie mit den Tasten $\wedge / \vee / < / >$ den Eintrag [Wireless] und drücken Sie ENTER.



3. Wählen Sie [Ja] und drücken Sie zum Fortfahren auf ENTER. Die derzeitigen Netzwerkeinstellungen werden durch die neuen Verbindungseinstellungen ersetzt.



4. Der Player sucht daraufhin nach allen verfügbaren Access-Points bzw. Wireless-Routern in der Umgebung und zeigt diese in einer Liste an. Markieren Sie mit den Tasten \wedge / \vee einen der Access-Points oder Wireless-Router in der Liste und drücken Sie auf ENTER.

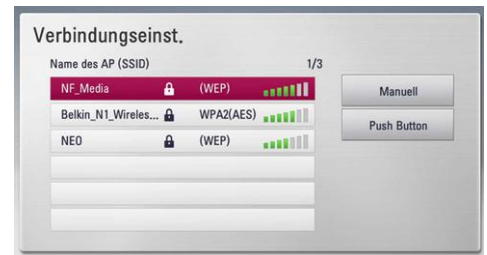

Falls der Access-Point oder Wireless-Router abgesichert ist, stellen Sie sicher, dass der im Player eingegebene WEP- bzw. WPA-Schlüssel mit dem Schlüssel des Routers übereinstimmt. Gegebenenfalls muss ein Sicherheitskennwort eingegeben werden.

Hinweis

• Für einen Access-Point oder Wireless-Router werden üblicherweise vier WEP-Sicherheitskennwörter vergeben. Falls der Access-Point oder Wireless-Router mit WEP verschlüsselt wurden, geben Sie das Sicherheitskennwort "Nr. 1" ein, um eine Verbindung zu Ihrem Heimnetzwerk herzustellen.

• Bei einem Access-Point handelt es sich um ein Gerät, mit dem eine schnurlose Verbindung zum Heimnetzwerk hergestellt werden kann.

„Manuell“

Der Access-Point strahlt möglicherweise nicht seinen Namen (SSID) aus. Überprüfen Sie die Router-Einstellungen mit Hilfe des Computers und stellen Sie den Router zum Senden der SSID ein, oder geben Sie den Namen des Access-Points (SSID) unter [Manuell] ein.

„Push Button“

Falls der Access-Point oder Wireless-Router die Push Button-Konfiguration unterstützt, wählen Sie diese Option und drücken Sie innerhalb von zwei Minuten auf Push Button des Access-Points bzw. Wireless-Routers. Sie müssen den Namen des Access-Points (SSID) und das Sicherheitskennwort des Access-Points bzw. Wireless-Routers nicht kennen.

5. Wählen Sie mit den Tasten $\wedge / \vee / < / >$ den IP-Modus [Dynamisch] oder [Statisch]. Wählen Sie die Option [dynamisch], um die IP-Adresse automatisch zu beziehen.

Hinweis

Falls kein DHCP-Server im Netzwerk vorhanden ist und die IP-Adresse manuell eingerichtet werden muss, wählen Sie die Option [Statisch] und nehmen Sie die Einstellungen für [IP-Adresse], [Subnetzmaske], [Gateway] und [DNS-Server] mit den Tasten $\wedge / \vee / < / >$ sowie den Nummerntasten vor. Drücken Sie bei falscher Eingabe einer Ziffer auf CLEAR, um den markierten Teil zu löschen.

6. Markieren Sie die Option [OK] und drücken Sie ENTER, um die Netzwerkeinstellungen zu übernehmen.

7. Der Player fordert Sie zur Prüfung der Netzwerkverbindung auf. Markieren Sie die Option [OK] und drücken Sie ENTER, um die Netzwerkverbindung herzustellen.

8. Wählen Sie den Eintrag [Test] und drücken Sie bei Schritt 7 auf ENTER, um den Status der Netzwerkverbindung auf dem Bildschirm anzuzeigen. Der Test kann auch über die Option [Verbindungsstatus] im Menü [Setup] durchgeführt werden.

Einstellungen

Hinweise zur Netzwerkverbindung

- Viele Probleme bei der Netzwerkverbindung während der Einrichtung können häufig durch ein Zurücksetzen des Routers bzw. Modems behoben werden. Schalten Sie nach der Verbindung des Players mit dem Heimnetzwerk den Router bzw. das Kabelmodem des Heimnetzwerks aus und/oder trennen Sie das Netzkabel. Schalten Sie das Gerät dann wieder ein und oder schließen Sie das Netzkabel wieder an.
- Je nach Vertragsbedingungen Ihres Internet-Anbieters (ISP) kann die Anzahl der Geräte, für die eine Internet Verbindung eingerichtet werden kann, begrenzt sein. Hinweise erhalten Sie von Ihrem Internet-Anbieter.
- Unser Unternehmen übernimmt keine Haftung für Fehlfunktionen des Players und/oder der Internetverbindung auf Grund von Verbindungsfehlern/Fehlfunktionen, die durch Ihre Breitband-Internetverbindung oder andere angeschlossene Geräte verursacht werden.
- Die über die Internetverbindung angebotenen Funktionserweiterungen für BD-ROM-Discs werden nicht von unserem Unternehmen erzeugt oder zur Verfügung gestellt, und unser Unternehmen gewährleistet nicht die Funktionalität oder künftige Verfügbarkeit dieser Inhalte. Bestimmte über eine Internetverbindung verfügbare Disc-Inhalte sind mit diesem Player u. U. nicht kompatibel. Wenden Sie sich bei Fragen zu solchen Inhalten bitte an den Hersteller der Disc.
- Für bestimmte Internet-Inhalte ist u. U. eine höhere Bandbreite erforderlich.
- Auch wenn der Player korrekt verbunden und konfiguriert ist können bestimmte Internet-Inhalte auf Grund von Engpässen, minderer Qualität oder geringer Bandbreite der Internetverbindung oder Störungen beim Anbieter nicht richtig wiedergegeben werden.
- Auf Grund bestimmter Einschränkungen durch den Internet-Anbieter (ISP), der die Breitband-Internetverbindung bereitstellt, sind bestimmte Funktionen der Internetverbindung u. U. nicht möglich.
- Jegliche Entgelte des ISP, auch Verbindungsentgelte, müssen vom Benutzer selbst getragen werden.
- Zur Kabelverbindung dieses Players ist ein 10 Base-T- oder 100 Base-TX-LAN-Anschluss erforderlich. Falls Ihr Internet-Anbieter einen solchen Anschluss nicht unterstützt, kann mit dem Player keine Internetverbindung hergestellt werden.
- Für den xDSL-Dienst ist ein Router erforderlich.
- Zur Nutzung des DSL-Dienstes ist ein DSL-Modem erforderlich. Für den Kabelmodem-Dienst ist ein Kabelmodem erforderlich. Je nach Zugriffsart auf den und den Vertragsbedingungen des ISP können Sie die Internetverbindungsfunktion dieses Players nicht nutzen oder die Anzahl der Geräte, die gleichzeitig eine Internetverbindung herstellen können, ist begrenzt. (Falls Ihr ISP nur die Verbindung von einem Gerät zulässt, kann mit diesem Player u. U. keine Verbindung hergestellt werden, wenn bereits ein PC verbunden ist.)
- Der Einsatz eines "Routers" ist möglicherweise nicht oder nur eingeschränkt zulässig, abhängig von den Bedingungen und Einschränkungen des ISP. Hinweise erhalten Sie direkt von Ihrem Internet-Anbieter.
- Das Wireless-Netzwerk arbeitet mit einer Sendefrequenz von 2,4 GHz, d. h. die gleiche Frequenz wie bestimmte Haushaltsgeräte wie schnurlose Telefone, Bluetooth®-Geräte oder Mikrowellengeräte, so dass das die Netzwerkverbindung beeinflusst werden kann.
- Schalten Sie sämtliche nicht genutzte Netzwerkgeräte im lokalen Heimnetzwerk aus. Einige Geräte erzeugen u. U. Netzwerkverkehr.
- Für eine verbesserte Übertragung sollte der Player möglichst nahe am Access-Point aufgestellt werden.
- In manchen Fällen kann der Empfang durch Aufstellen des Access-Points oder Wireless-Routers mindestens 0,45 m über dem Boden verbessert werden.
- Falls möglich, stellen Sie das Gerät näher am Access-Point auf oder richten Sie den Player neu aus, so dass kein Hindernis zum Access-Point vorhanden ist.
- Die Empfangsqualität einer Wireless-Verbindung ist von zahlreichen Faktoren abhängig, wie z. B. Art des Access-Points, Abstand zwischen Player und Access-Point oder Standort des Players.
- Stellen Sie den Access-Point oder Wireless-Router auf die Betriebsart Infrastruktur ein. Der Ad-hoc-Modus wird derzeit nicht unterstützt.

Einstellungen

USB-Gerätes

Anschluss

Mit diesem Player können auf einem USB-Gerät gespeicherte Film-, Musik- und Fotodateien wiedergegeben werden.

Hinweis

Inhalte auf dem USB-Gerät wiedergeben

1. Schließen Sie das USB-Gerät fest am USB-Anschluss an.
2. Drücken Sie die Taste  „HOME“.
3. Wählen Sie mit den Tasten \leftarrow / \rightarrow die Option [Spielfilm], [Foto] oder [Musik] und drücken Sie ENTER.



4. Wählen Sie mit den Tasten \wedge / \vee den Eintrag [USB] und drücken Sie ENTER.



5. Wählen Sie mit den Tasten \wedge / \vee / \leftarrow / \rightarrow eine Datei aus und drücken Sie zur Wiedergabe auf PLAY bzw. auf ENTER.

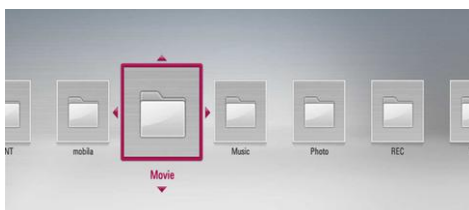

6. Ziehen Sie das USB-Gerät vorsichtig ab.

- Dieser Player unterstützt USB-Flash-Speicher/ externe USB-Festplatten mit den Dateiformaten FAT16, FAT32 und NTFS (Musik, Foto und Video). Für BD-LIVE sowie zum Kopieren von Audio-CDs wird jedoch ausschließlich die Dateiformate FAT16 und FAT32 unterstützt. Das USB-Gerät kann als lokaler Speicher eingesetzt werden, um BD-LIVE-Discs über das Internet wiederzugeben.
- Bitte nutzen Sie für BD-LIVE und zum Kopieren von Audio-CDs den USB-Flash-Speicher/eine externe Festplatte mit dem Dateiformat FAT16 oder FAT32.
- Dieses Gerät unterstützt bis zu vier Partitionen auf einem USB-Gerät.
- Ein USB-Gerät niemals während des Betriebs trennen (z. B. während der Wiedergabe oder Aufnahme).
- USB-Geräte, für die zum Anschluss an einen Computer eine zusätzliche Softwareinstallation erforderlich ist, werden nicht unterstützt.
- USB-Gerät: USB-Gerät mit Unterstützung für USB 1.1 und USB 2.0.
- Es können Film-, Musik- und Fotodateien wiedergegeben werden. Weitere Hinweise zu den Bedienungsfunktionen für die einzelnen Dateitypen finden Sie auf den entsprechenden Seiten.
- Zur Vermeidung von Datenverlust sollten regelmäßig Sicherungskopien erstellt werden.
- Bei Verwendung eines USB-Verlängerungskabels oder eines USB-Hubs wird das USB-Gerät u. U. nicht erkannt.
- Bestimmte USB-Geräte funktionieren nicht zusammen mit diesem Gerät.
- Digitalkameras und Mobiltelefone werden nicht unterstützt.
- Der USB-Anschluss des Gerätes kann nicht mit einem PC verbunden werden. Das Gerät kann somit nicht als Speichergerät eingesetzt werden.
- Nicht formatierte Speichergeräte müssen vor dem Einsatz formatiert werden.
- Falls eine USB-Festplatte nicht erkannt wird, verwenden Sie ein anderes USB-Kabel.
- Bei bestimmten USB-Kabeln kann die erforderliche Stromstärke für den normalen USB-Betrieb nicht erreicht werden.
- Dateien mit einer Größe von über 4 GB werden nur unter dem NTFS-Dateisystem unterstützt.
- Schließen Sie eine externe Festplatte zur Aufnahme an den USB-Anschluss auf der Rückseite des Gerätes an. Es werden nur externe Festplatten mit dem Dateiformat NTFS unterstützt.

Systemeinstellungen

Automatische Einstellung

Der Rekorder kann auf die ursprünglichen Werkseinstellungen zurückgesetzt werden. Bestimmte Einstellungen werden dabei nicht zurückgesetzt (Einstufung und Kennwort). Nach der Wiederherstellung der Werkseinstellungen wird das Menü Werkseinstellungen auf dem Bildschirm angezeigt.

Schritt 1

Spracheinstellungen

1. Wählen Sie mit den Tasten \wedge / \vee / \lt / \gt eine Sprache für die Bildschirmmenüs aus und drücken Sie ENTER.

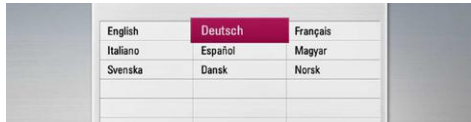

Schritt 2

Kanaleinstellung

1. Geben Sie über die Nummerntasten das neue Kennwort ein. Geben Sie es zur Bestätigung nochmals ein.
2. Wählen Sie mit den Tasten \wedge / \vee den Eintrag [Kabel], [Terrestrisch] und drücken Sie ENTER.
3. Wählen Sie mit den Tasten \wedge / \vee / \lt / \gt ein Land aus und drücken Sie ENTER.



4. Wählen Sie mit den Tasten \wedge / \vee den Eintrag Kabelanbieter und drücken Sie ENTER.

Um weitere automatische Sendereinstellungen vorzunehmen, wählen Sie mit den Tasten \wedge / \vee die Option [Frequenz], [Zeichenrate] und [Netzwerk-ID] und nehmen Sie mit den Tasten \lt / \gt die Einstellungen vor.

5. Markieren Sie den Eintrag Start und drücken Sie ENTER, um die Sendersuche zu starten.

Um die Kanäle in nummerierter Reihenfolge zu suchen, heben Sie die Markierung [Automatische Nummerierung] auf und drücken Sie ENTER.



Der Rekorder sucht und speichert daraufhin automatisch alle verfügbaren Sender.

Wählen Sie die Option [Stop], um die [Kanaleinstellung] zu überspringen.

6. Drücken Sie auf ENTER.

Schritt 3

Uhrzeiteinstellung

1. Wählen Sie mit den Tasten \lt / \gt die Option [Manuell] oder [Auto] und drücken Sie ENTER.



Auto

Wählt einen Sender, der ein Uhrzeitsignal ausstrahlt, so dass die Uhrzeit automatisch eingestellt wird.

Falls die automatisch eingestellte Uhrzeit nicht mit der örtlichen lokalen Uhrzeit übereinstimmen sollte, muss die Zusatzeinstellung für die Uhrzeit vorgenommen werden.

Manuell

(Nur terrestrische Einstellung)

Sollte keiner der Sender ein Uhrzeitsignal ausstrahlen, müssen Datum und Uhrzeit manuell eingestellt werden. Wechseln Sie mit den Tasten \wedge / \vee zu den einzelnen Sendern und geben Sie mit den Tasten \lt / \gt das aktuelle Datum und die Uhrzeit ein. Die Einstellungen können ebenfalls über die Nummerntasten vorgenommen werden.

2. Drücken Sie ENTER, um die Uhrzeiteinstellung zu beenden.

Schritt 4

Netzwerkeinstellungen

1. Lesen Sie die Hinweise zu den Einstellungen der Option [Kabel] im Kapitel "Kabel-Netzwerkverbindung" auf den Seiten 9 bis 10 und drücken Sie ENTER.

Wählen Sie [Nein] und drücken Sie zum Abbrechen auf ENTER.

2. Lesen Sie die Hinweise zu den Einstellungen der Option [Wireless] im Kapitel "Wireless-Netzwerkverbindung" auf der Seite 10 und drücken Sie ENTER.

Wählen Sie zum Abbrechen den Eintrag [Abbrechen] und drücken Sie ENTER.

Für diesen Rekorder kann nur eine der beiden Netzwerkeinstellungen [Kabel] oder [Wireless] vorgenommen werden. Falls die [Kabel] bereits in Schritt 6 vorgenommen wurden, können die [Wireless] übersprungen werden.

Systemeinstellungen

Hauptmenü - Übersicht

Über die Taste  „HOME“ auf der Fernbedienung können zahlreiche Gerätefunktionen aufgerufen werden.

Normale Tastenfunktionen

 „HOME“: Hauptmenü ein- und ausblenden.

$\wedge / \vee / < / >$: Innerhalb der Bildschirmmenüs navigieren.

ENTER : Menüauswahl übernehmen.

BACK : Menü verlassen.



- [DTV]** Digital-Sendungen anschauen.
(Siehe Seiten 23+)
- [Spielfilm]** Wiedergabe von Videos.
- [Foto]** Wiedergabe von Fotos.
- [Musik]** Wiedergabe von Musik.
- [Premium]** Premium-Startbildschirm aufrufen.
- [LG-Apps]** Anzeige des [LG-Apps]-Bildschirms.
- [Setup]** Systemeinstellungen aufrufen.
- [Suche]** Suche nach Online-Inhalten durch Eingabe eines Suchbegriffs im Suchmenü.
- [Aufnahmen]** Menü [Aufnahmen] aufrufen.
- [LieblingsApps]** Verknüpfung zu den Lieblings-Apps des Benutzers.
- [My Apps]** Anzeige des Bildschirms [My Apps].

Setup Einstellungen vornehmen

Im Menü [Setup] können die Einstellungen für den Player vorgenommen werden.

1. Drücken Sie die Taste  „HOME“.



2. Wählen Sie mit den Tasten $< / >$ den Eintrag [Setup] und drücken Sie ENTER

Daraufhin wird das Menü [Setup] aufgerufen.



3. Wählen Sie mit den Tasten \wedge / \vee den ersten Eintrag aus und drücken Sie die Taste $>$, um in das Unterverzeichnis zu gelangen.



4. Wählen Sie mit den Tasten \wedge / \vee den zweiten Eintrag aus und drücken Sie auf ENTER oder $>$, um in das nächste Unterverzeichnis zu gelangen.

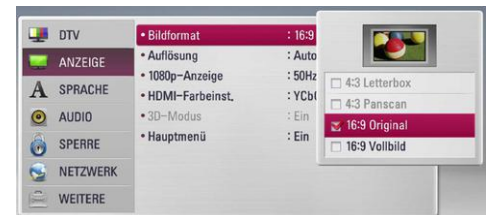

5. Wählen Sie mit den Tasten \wedge / \vee die gewünschte Einstellung und drücken Sie zur Bestätigung der Auswahl die Taste oder ENTER oder $>$.

Systemeinstellungen

Einstellungen für Digitalfernsehen

Zur Nutzung der DTV-Funktionen muss dieser Rekorder zuvor eingerichtet werden.

Automatische Sendereinstellung

Digitaltuner DVB-C

1. Drücken Sie auf „HOME“.
2. Wählen Sie mit den Tasten \leftarrow / \rightarrow den Eintrag [Setup] und drücken Sie ENTER.
3. Wählen Sie mit den Tasten \wedge / \vee den Eintrag [DTV] und drücken Sie ENTER.
4. Wählen Sie mit den Tasten \wedge / \vee den Eintrag [Kabel-Einstellungen] und drücken Sie ENTER.
5. Geben Sie über die Nummertasten das Kennwort ein.

Falls Sie noch kein Kennwort vergeben haben, geben Sie "1111" ein und drücken Sie ENTER.
6. Wählen Sie mit den Tasten \wedge / \vee den Eintrag [Autom.-Kanalsuche] und drücken Sie ENTER.



7. Wählen Sie entweder ein Land bzw. die automatische Nummerierungsoption aus und wählen Sie mit den Tasten $\wedge / \vee / \leftarrow / \rightarrow$ den Eintrag [Automatische Nummerierung]. Drücken Sie auf ENTER.



8. Wählen Sie mit den Tasten \leftarrow / \rightarrow den Eintrag [Netzwerk Tuning] oder [Voll Tuning] und drücken Sie ENTER.

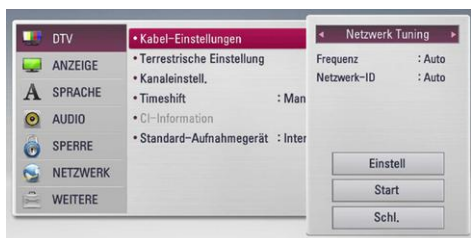

Wählen Sie die Option [Einstell] und drücken Sie ENTER.

Im Gegensatz zur normalen Sendereinstellung wird bei der Netzwerkeinstellung eine Netzwerk-ID zur Einstellung der Frequenz verwendet, so dass Sie die Möglichkeit haben, einen Sender schnell und einfach zu finden.

[Frequenz]

Frequenz einschließlich aller Informationskanäle. Die Frequenz ist identisch mit der Netzwerk-ID.

[Zeichenrate]

Funktion zur Anpassung an die Bitrate des Anbieters. Je nach Demodulationsrate ist diese Funktion unter U.

[Netzwerk-ID]

Wichtige Informationen zum Empfang aller Senderfrequenzen und TS ID.

Wichtige Information für alle Kabelsender.

Wählen Sie [Schl.] und drücken Sie ENTER, um die Sendersuche zu beenden.

9. Wählen Sie mit den Tasten \wedge / \vee den Eintrag [Start] und drücken Sie ENTER, um die Sendersuche zu starten.

Manuelle Sendereinstellung

Digitaltuner DVB-C

Die verfügbaren Sender werden gesucht und zur Liste verfügbarer Sender hinzugefügt.

1. Rufen Sie das Menü [Setup] auf.
2. Wählen Sie mit den Tasten \wedge / \vee den Eintrag [DTV] und drücken Sie ENTER.
3. Wählen Sie mit den Tasten \wedge / \vee den Eintrag [Kabel-Einstellungen] und drücken Sie ENTER.
4. Wählen Sie mit den Tasten \wedge / \vee den Eintrag [Man. Kanalsuche] und drücken Sie ENTER, um das Menü [Man. Kanalsuche] aufzurufen.

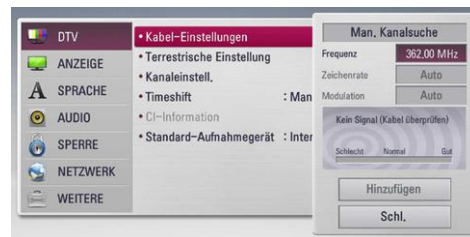

5. Drücken Sie zur Einstellung die Tasten $\wedge / \vee / \leftarrow / \rightarrow$ gefolgt von einer Nummertaste, um die gewünschte Option auszuwählen.
6. Wählen Sie mit der Taste u den Eintrag [Hinzufügen] und drücken Sie ENTER, um die vom Gerät automatisch gefundenen Sender hinzuzufügen.

Hinweis

Falls die Option [DTV-Sperre] auf [SPERRE] eingestellt wurde, kann diese Funktion nur nach Eingabe des Kennworts genutzt werden (siehe Seite 17).

Automatische Sendereinstellung

Terrestrisch DVB-T

Sämtliche verfügbaren Sender für Digitalfernsehen oder Radio im gewählten Land werden automatisch gesucht und gespeichert.

1. Drücken Sie auf „HOME“.
2. Wählen Sie mit den Tasten \leftarrow / \rightarrow den Eintrag [Setup] und drücken Sie ENTER.
3. Wählen Sie mit den Tasten \wedge / \vee den Eintrag [DTV] und drücken Sie ENTER.
4. Wählen Sie mit den Tasten \wedge / \vee den Eintrag [Terrestrische Einstellung] und drücken Sie ENTER.

Systemeinstellungen

5. WÄHLEN Sie mit den Tasten \wedge / \vee den Eintrag [Autom.-Kanalsuche] und drücken Sie ENTER.



6. Wählen Sie mit den Tasten \vee den Eintrag [Start] und drücken Sie ENTER, um die Sendersuche zu starten.



Wählen Sie [Stop] und drücken Sie ENTER, um die Sendersuche zu beenden.

Hinweis

Falls die Option [DTV-Sperre] auf [SPERRE] eingestellt wurde, kann diese Funktion nur nach Eingabe des Kennworts genutzt werden (siehe Seite 17).

Manuelle Sendereinstellung

Terrestrisch DVB-T

Die verfügbaren Sender für Digitalfernsehen oder Radio werden gesucht und zur Liste verfügbarer Sender hinzugefügt.

1. Rufen Sie das Menü [Setup] auf.
2. Wählen Sie mit den Tasten \wedge / \vee den Eintrag [DTV] und drücken Sie ENTER.
3. Wählen Sie mit den Tasten \wedge / \vee den Eintrag [Man. Kanalsuche] und drücken Sie ENTER, um das Menü [Man. Kanalsuche] aufzurufen.



4. Wählen Sie mit den Tasten \wedge / \vee / \langle / \rangle das gewünschte Mehrkanalgerät (MUX) und die Modulation aus. Das Gerät startet daraufhin die automatische Sendersuche.
5. Wählen Sie mit den Tasten \vee den Eintrag [Hinzufügen] und drücken Sie ENTER, um ein vom Gerät automatisch gefundenes Programm hinzuzufügen.

Hinweis

Falls die Option [DTV-Sperre] auf [SPERRE] eingestellt wurde, kann diese Funktion nur nach Eingabe des Kennworts genutzt werden (siehe Seite 17).

Programmliste bearbeiten

Kanaleinstellung Die gespeicherten Sender für Digitalfernsehen und Radio dieses Rekorders können im Menü [Kanaleinstell.] gelöscht werden.

1. Rufen Sie das Menü [Setup] auf.
2. Wählen Sie mit den Tasten \wedge / \vee den Eintrag [DTV] und drücken Sie ENTER.
3. Wählen Sie mit den Tasten \wedge / \vee / \langle / \rangle den Eintrag [Kanaleinstell.] und drücken Sie ENTER.
4. Markieren Sie mit den Tasten \wedge den Eintrag [DTV]- und wählen Sie mit den Tasten \langle / \rangle die [DTV]- oder [Radio]-Programmliste aus.



5. Wählen Sie mit den Tasten \wedge / \vee / \langle / \rangle in der Liste einen Sender zum Überspringen aus und drücken Sie die rote Taste (R).

Um einen Sender nicht zu überspringen, wählen Sie den Sender aus und drücken Sie die rote Taste (R) erneut.

Wählen Sie mit den Tasten \wedge / \vee / \langle / \rangle in der Liste einen Sender zum Sperren aus und drücken Sie die blaue Taste.

Um einen Sender freizugeben, wählen Sie den Sender aus und drücken Sie die blaue Taste erneut.

6. Drücken Sie für den vorherigen Schritt auf \curvearrowright .

Überspringen

Ein zum Überspringen eingestellter Sender kann mit der Taste CH auf der Fernbedienung ausgewählt werden.

Bearbeiten

(Nur, wenn keine automatische Nummerierung gewählt wurde): Wählen Sie den gewünschten Sender. Drücken Sie die grüne Farbtaste (G) und ändern Sie mit den Tasten \wedge / \vee / \langle / \rangle die Position des Senders.

Sperren

Falls ein Sender zum Sperren und die Option [DTV-Sperre] im Menü [Setup] auf [SPERRE] eingestellt sind, muss das Kennwort zur Anzeige dieses Senders eingegeben werden.

Systemeinstellungen

DTV-Sperre

aktivieren

Sperre aktivieren oder zu einem späteren Zeitpunkt wieder aufheben. Wenn die Option [DTV-Sperre] auf [Aufheben] eingestellt ist.

1. Rufen Sie das Menü [Setup] auf.
2. Wählen Sie mit den Tasten \wedge / \vee / $<$ / $>$ den Eintrag [SPERRE] und drücken Sie ENTER.
3. Wählen Sie mit den Tasten \wedge / \vee den Eintrag [DTV-Sperre] und drücken Sie ENTER.
4. Geben Sie über die Nummerntasten das Kennwort ein.

Falls Sie noch kein Kennwort vergeben haben, geben Sie "1111" ein und drücken Sie ENTER.
5. Wählen Sie mit den Tasten \wedge / \vee den Eintrag [SPERRE] und drücken Sie ENTER, um die DTV-Sperre zu aktivieren.



Falls Sie noch kein Kennwort vergeben haben, geben Sie "1111" ein und drücken Sie ENTER.



5. Wählen Sie mit den Tasten \wedge / \vee eine Freigabestufe fest und drücken Sie ENTER.

Aufheben

Alle Programme werden angezeigt.

4 ~ 18 Jahr(e)

Die Freigabestufe [4 Jahr(e)] besitzt die meisten Einschränkungen, die Stufe [18 Jahr(e)] die geringsten.

Timeshift

einrichten

Die Timeshift-Funktion kann automatisch und ohne Drücken der Taste TIME SHIFT aktiviert werden. Die Timeshift-Funktion wird im Digitalfernsehbetrieb automatisch aktiviert.

1. Rufen Sie das Menü [Setup] auf.
2. Wählen Sie mit den Tasten \wedge / \vee den Eintrag [DTV] und drücken Sie ENTER.
3. Wählen Sie mit den Tasten \wedge / \vee den Eintrag [Timeshift] und drücken Sie ENTER.

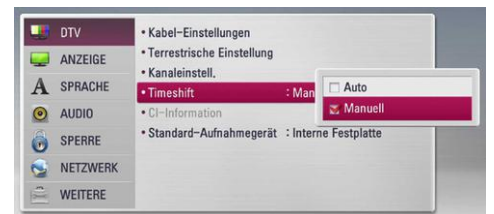

4. Wählen Sie mit den Tasten \wedge / \vee die Option [Auto] oder [Manuell], um die Funktion Timeshift zu aktivieren.

Antennenleistung

Die Stromversorgung einer Zimmerantenne zusammen mit einem Signalverstärker für 5V Gleichstrom, 100 mA kann über die Antenne IN-Buchse des Rekorders selbst erfolgen.

1. Rufen Sie das Menü [Setup] auf.
2. Wählen Sie mit den Tasten \wedge / \vee den Eintrag [DTV] und drücken Sie ENTER.
3. Wählen Sie mit den Tasten \wedge / \vee den Eintrag [Terrestrische Einstellung] und drücken Sie ENTER.
4. Wählen Sie mit den Tasten \wedge / \vee die Einstellung [Antenne 5V Ein] und drücken Sie ENTER, um die Stromversorgung der Antenne zu aktivieren.

Hinweis

Falls die Zimmerantenne über eine Steckdose mit Strom versorgt wird, muss die Option [Antenne 5V] auf [Aus] eingestellt werden. Sollte die Option [Antenne 5V] auf [Ein] eingestellt werden, obwohl die Zimmerantenne über eine Steckdose mit Strom versorgt wird, können schwerwiegende Schäden am Gerät verursacht werden.

DTV-Einstufung

ändern

Bestimmte digitale Fernsehprogramme lassen sich je nach der von Ihnen eingestellten Altersstufe eingeschränkt anzeigen.

1. Rufen Sie das Menü [Setup] auf.
2. Wählen Sie mit den Tasten \wedge / \vee den Eintrag [SPERRE] und drücken Sie ENTER.
3. Wählen Sie mit den Tasten \wedge / \vee den Eintrag [DTV-Einstufung] und drücken Sie ENTER.
4. Geben Sie über die Nummerntasten das Kennwort ein.

Das Menü [DTV]

Kabel-Einstellungen

[Autom.-Kanal-suche]

Nach Abschluss der persönlichen Einstellungen für den Digitalempfänger können Sie bei Bedarf mit den Antenneneinstellungen für das Gerät fortfahren. Weitere Hinweise erhalten Sie auf Seite 15.

[Man. Kanal-suche]

Die verfügbaren Sender werden gesucht und zur Liste verfügbarer Sender hinzugefügt. Weitere Hinweise erhalten Sie auf Seite 15.

[Signalinforma-tionen]

Anzeige der aktuellen Signalinformationen.

Terrestrische Einstellung

[Autom.-Kanal-suche]

Diese Option sucht und speichert automatisch alle empfangenen Kanäle. Weitere Hinweise erhalten Sie auf Seite 16.

[Man. Kanal-suche]

Die verfügbaren Sender für Digitalfernsehen oder Radio werden gesucht und zur Liste verfügbarer Sender hinzugefügt. Weitere Hinweise erhalten Sie auf Seite 30.

Systemeinstellungen

| | |
|-------------------------------|--|
| [Signalinformationen] | Anzeige der aktuellen Signalinformationen. |
| [Antenne 5V Aus/Ein] | Falls eine Zimmerantenne angeschlossen wird, sollte eine Antenne mit einem 5 V, 100 mA Signalverstärker verwendet und diese Option im Setup-Menü auf [Antenne 5V Ein] eingestellt werden. Weitere Hinweise erhalten Sie auf Seite 18. |
| Kanaleinstell. | Mit dieser Funktion können gespeicherte TV- oder Radiosender bearbeitet werden. Weitere Hinweise erhalten Sie auf Seite 16. |
| Timeshift | Stellen Sie diese Option auf [Auto], um die Timeshift-Funktion automatisch und ohne Drücken der Taste TIME SHIFT zu nutzen. Die Timeshift-Funktion wird beim Fernsehen automatisch aktiviert. Weitere Hinweise erhalten Sie auf Seite 17. |
| CI-Information | Mit eingesetztem Zugangsberechtigungsmodul (CAM) werden nicht nur Pay-TV-Programme, sondern auch weiterhin unverschlüsselte Programme empfangen werden. Für die unterschiedlichen Verschlüsselungssysteme werden verschiedenen CAM-Module benötigt. Ein geeignetes CAM-Modul erhalten Sie von Ihrem Dienstleister oder Verteiler. Falls das CAM-Modul nicht eingesetzt wird, können nur unverschlüsselte Programme empfangen werden. Aufrufen des Menüs mit verschiedenen Einstellungen für die CI-Karte. Weitere Informationen zu verfügbaren Einstellungen erhalten Sie von Ihrem Dienstleister. Sie müssen ein "CI"- oder "CI+ CAM"-Modul bei Ihrem Anbieter erwerben. |
| Standard-Aufnahmegerät | Über diese Einstellung wird der Speicherort für TV-Aufnahmen festgelegt. Wählen Sie [USB-Festplatte] oder [Interne Festplatte]. |
| <i>Hinweis</i> | <ul style="list-style-type: none">Falls der Speicherplatz auf dem externen Speichergerät nicht ausreicht, werden TV-Aufnahmen auch in der Einstellung [USB-Festplatte] auf der internen Festplatte gespeichert.Über diese Menüoption wird zudem der Standard-Speicherort für die Aufnahmeliste festgelegt. Um einen anderen Speicherort für die Aufnahmeliste festzulegen, wechseln Sie in das [Startseite] ->> [Spielfilm]. |

Das Menü [ANZEIGE]

| | |
|------------------------|--|
| Bildformat | Wählen Sie die für das Bildformat des Fernsehers die geeignete Einstellung. |
| [4:3 Letterbox] | Beim Anschluss an einen Standard 4:3-Fernseher. Zeigt Kinofilme mit schwarzen Balken oberhalb und unterhalb des Bildes. |
| [4:3 Panscan] | Beim Anschluss an einen Standard 4:3-Fernseher. Das Bild wird verkleinert, um den Bildschirm zu füllen. Beide Seiten des Bildes werden abgeschnitten. |
| [16:9 Original] | Beim Anschluss an einen 16:9-Breitbildfernseher. Das 4:3-Bild wird im Original-Bildformat 4:3 mit schwarzen Streifen am linken und rechten Bildrand angezeigt. |
| [16:9 Vollbild] | Beim Anschluss an einen 16:9-Breitbildfernseher. Das 4:3-Bild wird horizontal gestreckt (bei gleichem Seitenverhältnis), um den gesamten Bildschirm auszufüllen. |

| | |
|------------------------|--|
| <i>Hinweis</i> | Die Optionen [4:3 Letterbox] und [4:3 Panscan] können bei einer höheren Auflösung als 720p nicht eingestellt werden. |
| Auflösung | Einstellen der Ausgabeauflösung für das Component- und HDMI-Videosignal. Einzelheiten zur Einstellung der Auflösung finden Sie auf der Seite 9. |
| [Auto] | Falls an der HDMI OUT-Buchse ein Fernsehgerät angeschlossen ist, das Anzeigeeinformation (EDID) bereitstellt, wird die Auflösung für den angeschlossenen Fernseher automatisch optimal angepasst. Falls der Anschluss ausschließlich über die COMPONENT VIDEO OUT-Buchse erfolgt, wird die Standardauflösung 1080i eingestellt. |
| [1080p] | Ausgabe von 1080 Zeilen Progressive-Video. |
| [1080i] | Ausgabe von 1080 Zeilen Interlaced-Video. |
| [720p] | Ausgabe von 720 Zeilen Progressive-Video. |
| [576p] | Ausgabe von 576 Zeilen Progressive-Video. |
| [576i] | Ausgabe von 576 Zeilen Interlaced-Video. |
| 1080p-Anzeige | Wählen Sie bei einer Auflösung von 1080p die Einstellung [24 Hz], um Filme auf HDMI-fähigen Anzeigegeräten mit 1080p/24 Hz-Eingang ruckelfrei darzustellen (1080p/24 Hz). |
| <i>Hinweis</i> | <ul style="list-style-type: none">In der Einstellung [24 Hz] können beim Wechsel zwischen Video- und Filmmaterial Bildstörungen auftreten. Wählen Sie in diesem Fall die Einstellung [50 Hz].Auch wenn die Option [1080p-Anzeige] auf [24 Hz] eingestellt ist, wird die tatsächliche Bildfrequenz der Videoausgabe je nach Format der Video-Quelle auf 50 Hz bzw. 60 Hz festgelegt, falls Ihr Fernsehgerät die Auflösung 1080p/24 Hz nicht unterstützt. |
| HDMI-Farbeinst. | Auswahl der Ausgabeart über die HDMI OUT-Buchse. Hinweise zu dieser Einstellung finden Sie in der Bedienungsanleitung des Anzeigegerätes. |
| [YCbCr] | Wählen Sie diese Einstellung beim Anschluss an HDMI-Anzeigegerät. |
| [RGB] | Wählen Sie diese Einstellung beim Anschluss an DVI-Anzeigegerät. |
| 3D-Modus | Wählen Sie den Ausgabemodus zur Wiedergabe von Blu-ray 3D-Discs. Weitere Hinweise zu Blu-ray 3D-Discs finden Sie auf Seite 29. |
| [Aus] | Blu-ray 3D-Discs werden im 2D-Modus wie normale BD-ROM-Discs wiedergegeben. |
| [Ein] | Blu-ray 3D-Discs werden im 3D-Modus wiedergegeben. |
| Hauptmenü | Mit Hilfe dieser Funktion können Sie Hilfeeinblendungen im Hauptmenü ein- und ausblenden. Stellen Sie diese Einstellung für Anzeigehilfen auf [Ein] ein. |

Systemeinstellungen

Das Menü [SPRACHE]

| | |
|--|--|
| Anzeigemenü | Sprache für das [Setup]-Menü und für die Bildschirmmenüs festlegen. |
| DTV-Audio | Digitale Kanäle strahlen u. U. mehrere Tonspuren aus, häufig auch in verschiedenen Sprachen oder Formaten (Dolby Digital, Dolby Digital+, AVC, Mpeg usw.) Falls der Sender eine Sendung in mehreren Sprachen ausstrahlt, können Sie durch mehrfaches Drücken der Taste AUDIO während der Sendung eine andere Sprache einstellen. (Siehe Kapitel "Auswahl der DTV-Sprache" auf Seite 23.) |
| DTV-Untertitel | Digitale Fernsehkanäle strahlen ihre Sendungen häufig mit Untertiteln in anderen Sprachen aus. Mit dieser Einstellung kann eine Standard-Untertitelsprache festgelegt werden, falls DTV-Untertitel vom Sender ausgestrahlt werden. Drücken Sie beim Anschauen von Digitalfernsehen mehrmals die Taste SUBTITLE, um einen Untertitel auszuwählen. |
| Disc-Menü/Disc-Audio/ Disc-Untertitel | Wählen Sie die gewünschte Sprache für Audio-tracks (Disc-Audio), für Untertitel und für die Disc-Menüs aus. |
| [Original] | Die auf der Disc aufgezeichnete Originalsprache wird verwendet. |
| [Andere] | Drücken Sie zur Auswahl einer anderen Sprache auf ENTER. Geben Sie über die Nummerntasten die entsprechende vierstellige Nummer ein, die Sie der Liste der Sprachcodes entnehmen können (siehe Seite 47), und drücken Sie ENTER. |
| [Aus] | (Nur Disc-Untertitel) Untertitel ausblenden. |
| Hinweis | Die Spracheinstellungen werden je nach Disc möglicherweise nicht übernommen. |

Das Menü [AUDIO]

| | |
|---------------------------------------|--|
| | Jede Disc hat mehrere Audio-Ausgabeoptionen. Legen Sie die Audio-Optionen des Players in Übereinstimmung mit dem Typ des Audiosystems fest, das Sie einsetzen. |
| Hinweis | Die Audioausgabe ist von zahlreichen Faktoren abhängig. |
| HDMI/Digitaler Ausgang | Legen Sie das Audio-Ausgangsformat fest, falls ein Gerät über seine HDMI- oder digitale Audioeingangsbuchse an die HDMI OUT- oder DIGITAL AUDIO OUT-Buchse dieses Players angeschlossen ist. |
| [PCM-Stereo] | Wählen Sie diese Option, wenn an die HDMI OUT- oder DIGITAL AUDIO OUT-Buchse dieses Players ein Gerät mit digitalem Zweikanal-Stereo-Decoder angeschlossen ist. |
| [PCM-Mehrkanal] (nur HDMI) | Wählen Sie diese Option, wenn an die HDMI OUT- oder DIGITAL AUDIO OUT-Buchse dieses Players ein Gerät mit digitalem Mehrkanal-Decoder angeschlossen ist. |
| [DTS-Neucodierung] | Wählen Sie diese Option, wenn an die HDMI OUT- oder DIGITAL AUDIO OUT-Buchse dieses Players ein Gerät mit DTS-Decoder angeschlossen ist. |

[Primärer Durchgang] Wählen Sie diese Option, wenn an die DIGITAL AUDIO OUT- oder HDMI OUT-Buchse dieses Players ein Gerät mit Dolby Digital Plus, Dolby True HD, DTS und DTS-HD-Decoder angeschlossen ist.

Hinweis

- Wenn die Option [HDMI] auf [PCM-Mehrkanal] eingestellt ist, wird der Ton u. U. als PCM-Stereoton ausgegeben, falls die PCM Mehrkanal-Informationen vom HDMI-Gerät mit EDID nicht ermittelt werden konnten.
- Falls die Option [HDMI] oder [Digitaler Ausgang] auf [DTS-Neucodierung] eingestellt wurde, werden BD-ROM-Discs mit einer zweiten Tonspur mit DTS neu codiertem Ton wiedergegeben, während andere Discs im Originalton (z. B. [Primärer Durchgang]) wiedergegeben werden.

Sampling Freq. (Digitaler Audioausgang)

| | |
|------------------|---|
| [192 kHz] | Wählen Sie diese Option, wenn Ihr A/V-Receiver oder Verstärker 192 kHz-Signale verarbeiten kann. |
| [96 kHz] | Wählen Sie diese Option, wenn Ihr A/V-Receiver oder Verstärker KEINE 192 kHz-Signale verarbeiten kann. Nach dieser Auswahl wandelt das Gerät 192 kHz-Signale automatisch in 96 kHz-Signale um, damit sie vom System decodiert werden können. |
| [48 kHz] | Wählen Sie diese Option, wenn Ihr A/V-Receiver oder Verstärker KEINE 192 kHz- oder 96 kHz-Signale verarbeiten kann. Nach dieser Auswahl wandelt das Gerät 192 kHz- und 96 kHz-Signale automatisch in 48 kHz-Signale um, damit sie vom System decodiert werden können. |

Lesen Sie die möglichen Einstellungen in der Dokumentation zum A/V-Receiver oder Verstärker nach.

DRC (St. des Dynamikbereichs) Mit Hilfe dieser Funktion können Sie z. B. einen Film bei geringer Lautstärke anschauen, ohne dass die Klangqualität abnimmt.

[Aus] Diese Funktion deaktivieren.

[ein] Komprimierung des Dynamikbereichs bei der Dolby Digital-, Dolby Digital Plus- oder Dolby True HD-Tonausgabe.

[Auto] Der Dynamikbereich der Dolby True HD-Tonausgabe wird automatisch eingestellt. Der Dynamikbereich für Dolby Digital und Dolby Digital Plus wird in der Einstellung [Ein] aktiviert.

Hinweis

Die DRC-Einstellungen können nur vorgenommen werden, wenn keine Disc eingelegt ist oder die Wiedergabe vollständig angehalten wurde.

DTS Neo: 6 Wählen Sie diese Option, wenn der Player am HDMI-Anschluss eines Mehrkanal-Audio-Receivers angeschlossen wird, um Mehrkanal-Surround-Sound über die Zweikanal-Audioquelle wiederzugeben.

[Aus] Ausgabe von Stereoton über die vorderen Lautsprecher.

[Musik] Ausgabe von zur Musikwiedergabe optimiertem Mehrkanalton.

[Kino] Ausgabe von zur Filmwiedergabe optimiertem Mehrkanalton.

Systemeinstellungen

- Hinweis**
- Diese Funktion ist für Online-Inhalte nicht möglich.
 - Diese Funktion ist nur für Audioquellen mit einer Samplingfrequenz unter 48 kHz möglich.
 - Diese Funktion ist nur verfügbar, wenn die Option [HDMI] auf [PCM-Mehrkanal] eingestellt wurde.

Das Menü [SPERRE]

Die Einstellungen für die Option [SPERRE] betreffen nur die BD- und DVD-Wiedergabe.

Um eine Funktion mit der Einstellung [SPERRE] aufzurufen, müssen Sie den zuvor erstellten vierstelligen Sicherheitscode eingeben. Falls Sie noch kein Kennwort vergeben haben, werden Sie nun dazu aufgefordert. Geben Sie zweimal ein vierstelliges Kennwort ein und drücken Sie ENTER, um das neue Kennwort zu erstellen.

- Kennwort** Sie können ein Kennwort vergeben oder ändern.
- [Keine]** Geben Sie zweimal ein vierstelliges Kennwort ein und drücken Sie ENTER, um das neue Kennwort zu erstellen.
- [Ändern]** Geben Sie das aktuelle Kennwort ein und drücken Sie ENTER. Geben Sie zweimal ein vierstelliges Kennwort ein und drücken Sie ENTER, um das neue Kennwort zu erstellen.
- Wenn Sie das Kennwort vergessen haben** Falls Sie das Kennwort vergessen haben, kann es mit folgenden Schritten gelöscht werden:
1. Nehmen Sie eine evtl. eingelegte Disc aus dem Player.
 2. Wählen Sie im [Setup]-Menü die Option [Kennwort].
 3. Geben Sie über die Nummerntasten das Kennwort "210499" ein. Das Kennwort wird gelöscht.
- Hinweis** Um eine falsche Eingabe vor dem Drücken auf ENTER zu korrigieren, drücken Sie auf CLEAR. Geben Sie nun das korrekte Kennwort ein.
- DTV-Sperre** Bestimmte Programme und Sicherheitsstufen können gesperrt werden. Die Sperren können zu einem späteren Zeitpunkt wieder aufgehoben werden. Für das Menü Sperre wird ein Kennwort benötigt. Falls die Option DTV-Sperre auf [Aufheben] eingestellt ist (Siehe Kapitel "DTV-Sperre aktivieren" auf Seite 17.)
- DTV-Einstufung** Beim Festlegen der Freigabe zur Sperre von Sendern können keine Sender mit einer höheren Freigabestufe eingestellt werden. (Siehe Kapitel "DTV-Einstufung ändern" auf Seite 17.)
- DVD-Einstufung** Verhindert die Wiedergabe von nicht jugendfreien DVDs. (Es sind jedoch nicht alle DVDs eingestuft.)
- [Einstufung 1-8]** Stufe 1 bedeutet niedrigste Wiedergabeeinschränkungen. Stufe 8 bedeutet höchste Wiedergabeeinschränkungen.
- [Aufheben]** Wenn Sie diese Option wählen, ist die Kindersicherung deaktiviert und die Disc wird ohne Einschränkungen wiedergegeben.

Blu-ray-Disc-Einstufung Festlegen einer Altersfreigabe für BD-ROM-Discs. Geben Sie über die Nummerntasten eine Altersfreigabe zur Wiedergabe von BD-ROM-Discs ein.

[255] Alle BD-ROM-Discs wiedergeben.

[0-254] BD-ROM-Discs mit der entsprechenden Einstufung wiedergeben.

Hinweis Eine [Blu-ray-Disc-Einstufung] kann nur für BD-Discs mit Avance Rating Controller vorgenommen werden.

Ländercode Geben Sie gemäß der Liste auf Seite 47 den Code für das Land ein, dessen Standards bei der Einstufung der DVD-Video-Disc angewendet wurden.

Das Menü [NETZWERK]

Für Software-Aktualisierungen, BD-Live und Online-Dienste müssen die [NETZWERK]-Einstellungen vorgenommen werden.

Verbindungseinst. Nachdem Sie Ihr Heimnetzwerk zur Verbindung mit dem Player vorbereitet haben, muss der Player für die Kabel- bzw. Wireless-Netzwerkverbindung eingerichtet werden. (Siehe "Verbindung mit dem Heimnetzwerk" auf der Seite 9.)

Verbindungsstatus Um den Netzwerkstatus dieses Players zu überprüfen, wählen Sie die Option [Verbindungsstatus] und drücken Sie auf ENTER, daraufhin wird die Verbindung zum Netzwerk und zum Internet getestet.

Mediendateizugriff Um Dateien auf der internen Festplatte mit Ihrem PC oder DLNA-Client im Heimnetzwerk auszutauschen, stellen Sie diese Einstellung auf [Ein].

[Medienfreigabe DLNA] DLNA-Geräte können für den Zugriff freigegeben oder gesperrt werden. Wählen Sie ein Gerät aus der Geräteliste und wählen Sie mit den Tasten $\wedge / \vee / < / >$ den Eintrag [Aktivieren] oder [Deaktivieren].

- Hinweis**
- Für eine optimale Leistung sollte dieser Player auf MAXIMAL drei Client-Geräte gleichzeitig zugreifen.
 - Die störungsfreie Wiedergabe über ein Client-Gerät ist von den Netzwerkbedingungen und den Datei-Spezifikationen abhängig.
 - Durch elektromagnetische Störungen verschiedener Haushaltsgeräte kann es zu einer verminderten Übertragungsgeschwindigkeit während der Nutzung der Wireless-Netzwerkverbindung kommen.

HbbTV Um die Funktion HbbTV beim Anschauen von Sendungen nicht zu nutzen, wählen Sie die Einstellung [Aus].

Gerätename Über die virtuelle Tastatur können Sie einen Netzwerknamen vergeben. Der Player wird über den Namen erkannt, den Sie im Heimnetzwerk eingeben.

Wi-Fi Direct Dieser Player ist ein WiFi Direct™-zertifiziertes Gerät. WiFi Direct™ ist eine Technologie, mit der Geräte ohne einen Access-Point oder Router eine Verbindung miteinander herstellen können. Stellen Sie diese Einstellung auf [Ein] ein, um den WiFi Direct™-Modus zu aktivieren. Weitere Hinweise zu Geräteanschlüssen erhalten Sie auf Seite 36.

Systemeinstellungen

| | |
|-----------------------------|---|
| BD-LIVE-Verbindung | Der Internetzugriff für die BD-LIVE-Funktionen kann eingeschränkt werden. |
| [Zulässig] | Der Internetzugriff wird für sämtliche BD-LIVE-Inhalte freigegeben. |
| [Teilweise zulässig] | Der Internetzugriff wird nur für BD-LIVE Inhalte mit entsprechendem Benutzerzertifikat freigegeben. Für sämtliche BD-LIVE-Inhalte ohne Zertifikat werden der Internetzugriff sowie AAC-Onlinefunktionen gesperrt. |
| [Nicht zulässig] | Der Internetzugriff wird für sämtliche BD-LIVE-Inhalte gesperrt. |
| Premium/LG-Apps | |
| [Landeseinstellung] | Wählen Sie das Land zur Anzeige der jeweiligen Dienste und Inhalte der Dienste [Premium] und [LG-Apps]. |
| [Kennungsverwaltung] | Zeigt das [Kennungsverwaltung]-Menü an. Sie können sämtliche auf diesem Gerät angemeldeten Kennungen verwalten. |
| [Registrierungscode] | Anzeige der eindeutigen Kennung dieses Players für die Dienste [Premium] und [LG-Apps]. |

DivX® VOD

ÜBER DIVX-VIDEO: DivX® ist ein von DivX, LLC, einer Tochtergesellschaft von Rovi Corporation, entwickeltes digitales Videoformat. Dies ist ein offizielles DivX Certified®-Gerät zur Wiedergabe von DivX-Video. Weitere Information und Software-Tools zur Konvertierung von Dateien in DivX-Videos finden Sie unter www.divx.com.
ÜBER DIVX VIDEO-ON-DEMAND: Dieses DivX Certified®-Gerät muss zur Wiedergabe von gekauften DivX Video-on-Demand (VOD)-Filmen registriert werden. Eine Registrierungskennung kann im Abschnitt DivX VOD im Einstellungsmenü des Gerätes erstellt werden. Weitere Informationen zur Registrierung erhalten Sie unter vod.divx.com.

[Registrieren] Anzeige des Registrierungscode des Players.

[Registrierung deaktivieren] Player deaktivieren und Deaktivierungscode anzeigen.

Hinweis

Sämtliche über DivX VOD heruntergeladenen Filme mit dem Registrierungscode dieses Players können nur mit diesem Gerät wiedergegeben werden.

Das Menü [WEITERE]

| | |
|---------------------------------|--|
| Uhrzeiteinstellung | Die Uhrzeit muss eingestellt werden, um die Timer-Aufnahme nutzen zu können. |
| [Auto] | Wählt einen Sender, der ein Uhrzeitsignal ausstrahlt, so dass die Uhrzeit automatisch eingestellt wird. Falls die automatisch eingestellte Uhrzeit nicht mit der örtlichen lokalen Uhrzeit übereinstimmen sollte, muss die Zusatzeinstellung für die Uhrzeit vorgenommen werden. |
| [Manuell] | Sollte keiner der Sender ein Uhrzeitsignal ausstrahlen, müssen Datum und Uhrzeit manuell eingestellt werden. Wechseln Sie mit den Tasten < / > zu den einzelnen Feldern, geben Sie mit den Tasten ^ / v das aktuelle Datum und die Uhrzeit ein und drücken Sie ENTER. |
| Wähle Blu-ray-Speicher | Mit diesem Player können bestimmte BD-ROM-Disc-Information auf einer externen Festplatte oder auf einem USB-Gerät gespeichert werden, einschließlich heruntergeladener Online-Inhalte wie Filmtrailer und Bonusmaterial. |
| [Integrierter Speicher] | Speichern heruntergeladener Blu-ray-Disc-Inhalte auf der internen Festplatte. |
| [USB-Speicher] | Speichern heruntergeladener Blu-Ray-Disc-Inhalte auf einem angeschlossenen USB-Gerät. |
| Blu-ray-Speicher löschen | BD-Live-Inhalte aus dem integrierten Speicher oder auf dem angeschlossenen USB-Speicher löschen. |
| [Integrierter Speicher] | Alle heruntergeladenen Inhalte aus dem integrierten Speicher löschen. |
| [USB-Speicher] | Alle heruntergeladenen Inhalte auf dem angeschlossenen USB-Speicher löschen. |
| Hinweis | Bei Auswahl von USB-Speicher sind die Funktionen Wiedergabe, Kopieren und Aufnahme für das USB-Gerät nicht möglich. |

Systemeinstellungen

Netzwerk-Wiedergabe

Mithilfe dieser Funktion kann die Wiedergabe von Streaming-Inhalten auf einem DLNA-Medien-Server über ein DLNA-zertifiziertes Smartphone gesteuert werden. Die meisten DLNA-zertifizierten Smartphones verfügen über diese Funktion zur Medienwiedergabe über das Heimnetzwerk. Stellen Sie diese Einstellung auf [Ein], um dieses Gerät über ein Smartphone zu bedienen. Detaillierte Hinweise finden Sie in der Anleitung des DLNA-zertifizierten Smartphones oder der jeweiligen Anwendung.

Initialisieren

[Werkseinstellungen]

Der Rekorder kann auf die ursprünglichen Werkseinstellungen zurückgesetzt werden. Nach der Wiederherstellung der Werkseinstellungen wird der [Werkseinstellungen] auf dem Bildschirm angezeigt.

Hinweis

- Nach dem Zurücksetzen des Players auf die Werkseinstellungen über die Option [Werkseinstellungen] müssen die Netzwerkeinstellungen erneut vorgenommen werden.
- Der Eintrag [Initialisieren] ist während einer Aufnahme oder wenn die Option [SPERRE] im Menü [Setup] auf [Ein] eingestellt wurde nicht verfügbar.
- Bei Auswahl des Eintrages [Werkseinstellungen] im Setup-Menü werden sämtliche Kanäle gelöscht.

Festplatte format.]

Alle Aufnahmen auf der Festplatte gehen verloren.

1. Drücken Sie auf  „HOME“
2. Wählen Sie im [Home] mit den Tasten \wedge / \vee / \lt / \gt den Eintrag [Setup] und drücken Sie ENTER.
3. Wählen Sie im Menü [Setup] mit den Tasten \wedge / \vee die Option [WEITERE] und drücken Sie ENTER.
4. Wählen Sie mit den Tasten \wedge / \vee den Eintrag [Initialisieren] und drücken Sie ENTER, um die Unteroptionen anzuzeigen.
5. Wählen Sie mit den Tasten \wedge / \vee den Eintrag [Festplatte format.] und drücken Sie ENTER. Wählen Sie [Nein] und drücken Sie zum Abbrechen auf ENTER.
6. Wählen Sie mit den Tasten \lt / \gt den Eintrag [Ja] und drücken Sie ENTER, um die Festplatte zu formatieren. Markieren Sie den Eintrag [OK] und drücken Sie ENTER, um zur vorherigen Option zurückzukehren.

Software

[Information]

Aktuelle Software-Version anzeigen.

[Update]

Um die Software zu aktualisieren, kann das Gerät direkt mit dem Software-Update-Server verbunden werden (siehe Seite 46).

Haftungsausschluss

Drücken Sie auf ENTER, um den Haftungsausschluss für Network-Dienste anzuzeigen.

Autom. Ausschalten

Der Bildschirmschoner wird eingeblendet, wenn der Player ca. 10 Minuten im Stopp-Modus betrieben wird. In der Einstellung [Ein] wird das Gerät automatisch abgeschaltet, nachdem der Bildschirmschoner 30 Minuten lang angezeigt wurde. Stellen Sie diese Einstellung auf [Aus] ein, um den Bildschirmschoner anzuzeigen, bis das Gerät wieder bedient wird.

Bedienung

Funktionen für Digitalfernsehen

Mit diesem Gerät können digitale Fernsehprogramme angezeigt, aufgezeichnet und wiedergegeben werden.

Digitalfernsehen anschauen

Digitale Fernsehsendungen auf dem Bildschirm anzeigen.

Hinweis

- Die DTV-Antenne muss angeschlossen sein.
- Müssen im Menü [Setup] bestimmte DTV-Einstellungen wie [Autom.-Kanalsuche] vorgenommen werden, siehe Seite 17,

1. Drücken Sie auf 1 (POWER), um den Rekorder einzuschalten.
2. Wählen Sie im Hauptmenü mit den Tasten < / > den Eintrag [DTV] und drücken Sie ENTER.



Digitale Fernsehprogramme bearbeiten

Ein Programmplatz wird üblicherweise mit den Tasten CH \wedge / \vee bzw. durch direkte Eingabe der Programmplatznummer über die Nummerntasten eingestellt. Um einen Sender in der Senderliste zu ändern, gehen Sie wie folgt vor.

1. Drücken Sie beim DTV-Fernsehen die Taste CH LIST.



2. Wählen Sie mit den Tasten \wedge / \vee ein gewünschtes Programm aus und drücken Sie ENTER. Drücken Sie die rote Taste (R), um die Sender in alphabetischer Reihenfolge anzuzeigen. Drücken Sie die grüne Taste (G), um die Sender in der Reihenfolge FTA - CAS anzuzeigen. Drücken Sie die gelbe Taste (Y), um die Sender in numerischer Reihenfolge anzuzeigen.

Drücken Sie zum Verlassen der Senderliste auf BACK \leftarrow .

Lieblingsprogramme einstellen

Lieblingsprogramme einstellen. Der Speicherort für DTV-Aufnahmen ist frei wählbar.

1. Drücken Sie beim DTV-Fernsehen die Taste CH LIST.
2. Wählen Sie mit den Tasten \wedge / \vee einen Sender aus, der zur Liste der Lieblingsprogramme hinzugefügt werden soll.

3. Drücken Sie die blaue Taste (B), um das Menü [Favoritengruppe Auswählen] aufzurufen.
4. Wählen Sie mit den Tasten \wedge / \vee eine Gruppe aus und drücken Sie ENTER, um das Programm zur gewählten Gruppe hinzuzufügen.
5. Rufen Sie im Menü Senderliste mit den Tasten < / > das Menü Favoriten auf. Daraufhin erscheint neben den Lieblingsprogrammen in der Liste der Favoriten das Symbol. Um Lieblingsprogramme auf der Liste der Favoriten zu löschen, wählen Sie das gewünschte Programm mit dem Symbol aus und drücken Sie die blaue Taste (B).

Programminformationen anzeigen

Anzeige einer Beschreibung des gesendeten Programms.

1. Drücken Sie beim DTV-Fernsehen auf TITLE/POPUP, um Programminformationen anzuzeigen.
2. Drücken Sie zum Ausblenden der Programminformationen nochmals auf TITLE/POPUP oder (BACK oder EXIT).

Hinweis

Diese Funktion zeigt Informationen zur Sendung für den aktuellen Kanal an.

Auswahl der DTV-Sprache

Bestimmte Digitalsender strahlen ihr Programm in verschiedenen Sprachen oder mit unterschiedlicher Codierung aus. Die Sprache bzw. Codiermethode bei Verfügbarkeit ausgewählt werden.

1. Drücken Sie beim DTV-Fernsehen die Taste INFO/MENU \square .

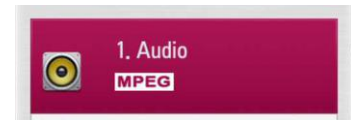

2. Wählen Sie mit den Tasten < / > eine Sprache bzw. eine Codiermethode aus und drücken Sie INFO/MENU \square .

Auswahl der DTV-Untertitelsprache

Bestimmte Digitalsender strahlen ihr Programm in verschiedenen Untertitelsprachen aus. Die Untertitelsprache kann bei Verfügbarkeit ausgewählt werden.

1. Drücken Sie beim DTV-Fernsehen die Taste SUBTITLE.
2. Wählen Sie mit den Tasten < / > eine Untertitelsprache aus und drücken Sie ENTER.

Hinweis

Die Untertitelsprachen bestimmter Programme können den Programminformationen entnommen werden. Bei Sendungen, die zusammen mit Untertiteln ausgestrahlt werden, erscheint neben den Programminformationen das Symbol SUB.

Bedienung

Programmorschau

(Nur Digitalfernsehen) Die Programmorschau enthält die Sendungen und Zeiten für digitale Programme. Zudem ist eine Vorschau der über Antenne zu empfangenden Programme, einschließlich der herkömmlichen digitalen Programme, enthalten. Hier finden Sie einfach und schnell alle Sendungen mit den Sendeterminen sowie einer Beschreibung des Inhalts.

Anzeigen der Programmorschau Drücken Sie die Taste GUIDE auf der Fernbedienung.

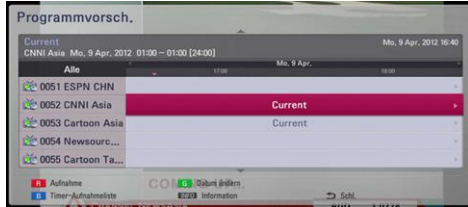

Ausblenden der Programmorschau Drücken Sie die Taste BACK ↵, um zum zuletzt angezeigten Programm zurückzukehren.

Blättern durch die Programme in der Vorschau Mit den Tasten \wedge / \vee / \lt / \gt auf der Fernbedienung können Sie die Seiten der Programmorschau umblättern.

Mit der Tasten CH \wedge / \vee auf der Fernbedienung können Sie schnell seitenweise durch die Programme blättern. Bei jedem Drücken blättern Sie um eine Seite weiter bzw. zurück.

Umschalten des aktuellen Senders Wählen Sie mit den Tasten \wedge / \vee / \lt / \gt einen aktuellen Kanal aus und drücken Sie ENTER. Das Programm wird angezeigt.

Anzeigen der vollständigen Informationen Es können detaillierte Informationen zum markierten Programm angezeigt werden. Drücken Sie zum Aufrufen dieser Informationen auf \square „INFO/MENU“. Drücken Sie zum Ausblenden der Informationen nochmals auf ENTER.

Datum ändern In der achttägigen Programmorschau können Sie das Datum der Programmorschau ändern, indem Sie die grüne Farbtaste drücken und dann mit den Tasten \lt / \gt ein Datum wählen. Nach dem Festlegen der Lieblingssender in der CH-Liste können Sie mit der gelben Taste zwischen der Kanalliste [Alle] und [Favoriten] wechseln.

Timer-Aufnahme über die Programmorschau Mit Hilfe der achttägigen Programmorschau haben Sie die Möglichkeit, Timer-Aufnahmen zu programmieren.

1. Rufen Sie die achttägige Programmorschau auf.
2. Wählen Sie eine Sendung aus und drücken Sie die rote Taste (R). Daraufhin wird das rote Timer-Symbol angezeigt und die Sendung wird vom Rekorder zur Aufnahme gespeichert. Die programmierten Sendungen können jederzeit im Menü Timer-Aufnahmeliste überprüft werden (siehe Seite 25).
3. Um eine Timer-Aufnahme zu löschen, wählen Sie die jeweilige Sendung aus und drücken Sie die rote Farbtaste (R). Das rote Timer-Symbol wird ausgeblendet.

Manuelle Einstellung der Timeshift-Funktion

Eine Live-Fernsehsendung kann unterbrochen und zu einem späteren Zeitpunkt fortgesetzt werden. Diese Funktion ist besonders dann nützlich, wenn Sie beim Fernsehen zum Beispiel einen unerwarteten Anruf erhalten oder Besuch bekommen.

Gehen Sie wie folgt vor, wenn die Funktion [Timeshift] auf [Manuell] eingestellt ist.

1. Drücken Sie beim Anschauen einer Fernsehsendung die Taste TIME SHIFT. Der Rekorder zeichnet die aktuelle Fernsehsendung auf die Festplatte auf.
2. Drücken Sie die Taste \parallel „Pause“, um die laufende Sendung anzuhalten.
3. Drücken Sie auf \blacktriangleright „Play“, um die Sendung weiter anzuschauen.

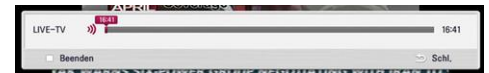

Drücken Sie die Taste TIME SHIFT, um den Fortschritt der Timeshift-Aufnahme anzuzeigen.

Drücken Sie die Tasten \lll / \ggg , um zum Start- bzw. Endpunkt von Timeshift zu springen.

Drücken Sie zum schnellen Vor- bzw. Rücklauf der Timeshift-Wiedergabe die Tasten \lll / \ggg .

4. Drücken Sie zum Abbrechen der Timeshift-Funktion auf \blacksquare „Stop“.

Eine Timeshift-Aufnahme kann nicht als Aufnahmetitel gespeichert werden.

Automatische Einstellung der Timeshift-Funktion

Wenn die Option Timeshift auf [Auto] eingestellt wurde, wird die Live-Fernsehsendung automatisch und ohne Drücken der Taste TIME SHIFT auf der Festplatte aufgezeichnet. Die Timeshift-Funktion wird im Digitalfernsehbetrieb automatisch aktiviert.

Hinweise zum Einrichten der Funktion [Timeshift] finden Sie in Kapitel "Timeshift einrichten" auf Seite 24.

1. Drücken Sie auf Power , um das Gerät einzuschalten.
2. Wählen Sie mit den Tasten \wedge / \vee / \lt / \gt den Eintrag [DTV] und drücken Sie ENTER. Die Timeshift-Funktion wird daraufhin automatisch gestartet.

Drücken Sie die Tasten \lll / \ggg , um zum Start- bzw. Endpunkt von Timeshift zu springen.

Drücken Sie zum schnellen Vor- bzw. Rücklauf der Timeshift-Wiedergabe die Tasten \lll / \ggg .

3. Drücken Sie zum Abbrechen der DTV-Anzeige auf HOME .
4. Beim Drücken der Taste Z wird die Timeshift-Funktion nicht beendet, sondern es wird das DTV-Bild in Echtzeit angezeigt.

Bedienung

Hinweis

- Die Timeshift-Funktion wird solange fortgesetzt, bis der Sender gewechselt wird.
- Beim Verlassen des DTV-Modus wird die Timeshift-Funktion automatisch beendet. Beispiel: Hauptmenü, Ausschalten oder Aufnahmeliste.
- Bei einem Wechsel des Kanals während der Timeshift-Funktion wechselt das Gerät automatisch zur Live-TV-Ansicht.
- Falls der Speicherplatz für die Timeshift-Daten nicht ausreicht, werden die ältesten Daten automatisch gelöscht.
- Der Timeshift-Betrieb wird für reine Audiosendungen nicht unterstützt.
- Timeshift ist nur bei korrekt eingestellter Uhr möglich.

Videotext anzeigen

Zahlreiche digitale Fernsehsender strahlen über den Videotextdienst Informationen aus, die mit diesem Rekorder aufgerufen werden können.



1. Drücken Sie zur Anzeige des Videotextes die Taste TEXT.
2. Rufen Sie mit den Farbtasten (R/G/Y/B) eine Seite auf.

Videotextseiten können auch durch Eingabe der gewünschten dreistelligen Seitennummer über die Nummerntasten eingegeben werden.
3. Drücken Sie zum Beenden des Videotextes erneut auf TEXT oder EXIT.

Hinweis

Zur Navigation im Videotext stehen zudem die vier Farbtasten zur Verfügung. Die entsprechenden Funktionen dieser Farbtasten werden auf der jeweiligen Videotextseite angezeigt.

TV-Programme aufzeichnen

Digitale Fernsehprogramme können aufgezeichnet und auf der Festplatte gespeichert werden.

Normale Aufnahme

1. Wählen Sie mit den Tasten CH \wedge / \vee ein Programm zur Aufnahme aus.
2. Drücken Sie zum Starten der Aufnahme die Taste \bullet „REC“.

Drücken Sie zum Unterbrechen der Aufnahme die Taste $\|\|$ „Pause“, und zum Fortsetzen der Aufnahme nochmals auf $\|\|$ „Pause“.

3. Drücken Sie zum Beenden der Aufnahme auf \blacksquare „Stop“.

Hinweis

- Falls kein Signal vorhanden ist, ein verschlüsselter Sender aufgerufen wurde, die Sperre aktiviert ist oder bei einer Aufnahme, wird ein schwarzer Bildschirm mit einem Stop-Symbol angezeigt.
- Pay-TV-Kanäle werden ohne eingesetztes CI- oder CI+ CAM-Modul nicht korrekt aufgezeichnet.
- Zur störungsfreien Programmierung von Aufnahmen sollte die Freigabestufen des CI CAM-Moduls aufgehoben werden.
- Bei der Aufnahme von Pay-TV-Kanälen wird der Aufnahmetitel je nach CAM-Registrierung in mehrere Titel unterteilt.
- Falls das CAM-Modul von diesem Rekorder nicht korrekt registriert wurde, ist keine störungsfreie Wiedergabe aufgenommener Titel möglich.
- Schließen Sie ein USB-Festplattenlaufwerk zur Aufnahme an den USB-Anschluss auf der Rückseite des Gerätes an und wählen Sie im Einstellungs Menü [Standard-Aufnahmegerät] den Eintrag [USB-Festplatte].
- Zwei verschlüsselte Sendungen können nicht zur gleichen Zeit aufgenommen werden.

Timer-Aufnahme (Manuell)

Timer-Aufnahme (Manuell)

Mit dem Timer können maximal 32 Sendungen bis zu 22 und 28 Tage im Voraus programmiert werden.

1. Drücken Sie während des Fernsehens die Taste TIMER REC.



2. Wählen Sie mit den Tasten \wedge / \vee / $<$ / $>$ das Datum der Aufnahme und drücken Sie ENTER.
3. Wählen Sie mit den Tasten $<$ / $>$ einen Eintrag aus und nehmen Sie mit den Tasten \wedge / \vee die gewünschten Einstellungen vor. Die Einstellung kann über die Nummerntasten geändert werden.

Bedienung

Die möglichen Einstellungen werden im Folgenden aufgeführt:

| | |
|--------------------|---|
| Startzeit | Startzeit der Aufnahme |
| Endzeit | Endzeit der Aufnahme |
| Kanal | Programmplatz zur Aufnahme. (Drücken Sie zur Anzeige weiterer Kanäle die Taste CH LIST) |
| Wiederholen | Gewünschter Wiederholungsmodus. (Einmal, täglich, wöchentlich oder Mo.-Sa.) |
| Hinweis | <ul style="list-style-type: none">• Der Beginn einer Timer-Aufnahme ist frühestens drei Minuten nach der aktuellen Uhrzeit möglich.• Zur störungsfreien Programmierung von Aufnahmen sollte die Freigabestufen des CI- oder CI-CAM-Moduls aufgehoben werden. |

4. Drücken Sie auf ENTER.
5. Wählen Sie [OK] und drücken Sie ENTER. Falls bei einer ungültigen Eingabe eine Fehlermeldung erscheint, ist keine Timer-Aufnahme möglich.

Timer-Aufnahme (EPG)

Der Timer kann auch mit Hilfe der Informationen in der EPG-Programmavorschau programmiert werden.

1. Drücken Sie beim Fernsehen die Taste GUIDE.

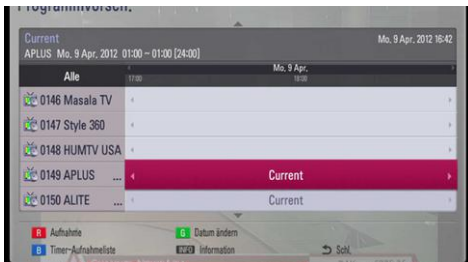

2. Markieren Sie mit den Tasten </> das Feld Datum und legen Sie mit den Tasten ^ / v das Datum für die Aufnahme fest.
3. Markieren Sie mit den Tasten </> das Feld Programm und legen Sie mit den Tasten ^ / v den Sender für die Aufnahme fest.
4. Markieren Sie mit den Tasten </> die Programmliste und wählen Sie mit den Tasten ^ / v einen Sender für die Aufnahme aus.
5. Drücken Sie die Farbtaste (R). Bei korrekter Programmierung erscheint ein roter Punkt. Dieser rote Punkt wird nicht angezeigt, wenn ein Programm nicht zur Aufnahme verfügbar ist.
6. Drücken Sie BACK ↵, um zum Fernsehbild zurückzukehren.
7. Drücken Sie die Taste TIMER REC, um zu überprüfen, ob die Programmierung korrekt vorgenommen wurde.



Timer-Aufnahme löschen

Eine Timer-Aufnahme kann vor Beginn der Aufnahme gelöscht werden.

1. Drücken Sie während des Fernsehens die Taste TIMER REC.
2. Drücken Sie die rote Taste (R).
3. Wählen Sie mit den Tasten </> / ^ / v die zu löschende Programmierung aus.
4. Wählen Sie mit den Tasten ^ / v den Eintrag [Timer-Aufnahmeliste] und drücken Sie die grüne Taste (G).

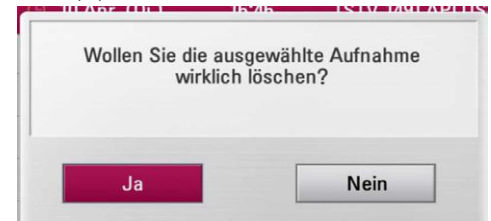

Wählen Sie [Nein] und drücken Sie zum Abbrechen auf ENTER.

Markieren Sie zum Löschen der gewählten Programmierungen (gewählte Aufnahmen) den Eintrag [Ja] und drücken Sie ENTER.

Timer-Aufnahme bearbeiten

Eine programmierte Timer-Aufnahme kann vor Beginn der Aufnahme bearbeitet werden.

1. Drücken Sie während des Fernsehens die Taste TIMER REC.
2. Drücken Sie die rote Taste (R).
3. Drücken Sie zum Aufrufen des Menüs [Aufnahmeinstellungen] auf ENTER.



4. Führen Sie zum Bearbeiten der Programmierung die Schritte 3 bis 5 in Kapitel "Timer-Aufnahme (Manuell)" auf Seite 25 aus.

Timer-Sofortaufnahme

Eine Aufnahme kann sofort gestartet und automatisch beendet werden.

1. Wählen Sie mit den Tasten CH ^ / v ein Programm zur Aufnahme aus.
2. Drücken Sie zum Starten der Aufnahme die Taste ● „REC“.
3. Drücken Sie während der Aufnahme mehrmals die Taste </>, um die Aufnahmedauer festzulegen.
4. Drücken Sie auf ENTER.

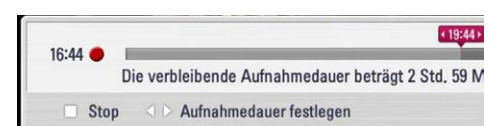

5. Zum Anhalten der Aufnahme ■ „Stop“ drücken.

Bedienung

Hinweis

- Die voreingestellte Aufnahmedauer beträgt 3 Stunden (MAX. = 6 Stunden). Je nach Kapazität der Festplatte kann die Aufnahmedauer variieren.
- Falls das Gerät kein Signal empfängt, wird die Aufnahme unterbrochen. In diesem Fall kann die tatsächliche von der programmierten Aufnahmedauer abweichen.
- Radio- oder gesperrte Kanäle können nicht aufgezichnet werden.
- Die Aufnahmequalität kann je nach Empfangsstärke des Sendesignals variieren.
- Beim Ausschalten des Gerätes während einer Aufnahme können schwerwiegende Schäden am Festplattenlaufwerk auftreten.
- Die Aufnahme kann gestartet werden, wenn sich der Status für den Inhalt ändert und ein separater Aufnahmetitel in zwei aufeinanderfolgende Titel aufgeteilt wird.

Normale Wiedergabe

Discs wiedergeben

1. Führen Sie eine Disc in den Disc-Einschub ein.

Die Wiedergabe wird bei den meisten Audio-CDs, BD-ROM- und DVD-ROM-Discs automatisch gestartet.

2. Drücken Sie die Taste  „HOME“.



3. Wählen Sie mit den Tasten \leftarrow / \rightarrow die Option [Spielfilm], [Foto] oder [Musik] und drücken Sie ENTER.
4. Wählen Sie mit den Tasten \leftarrow / \rightarrow den Eintrag [Disc] und drücken Sie ENTER.



5. Drücken Sie im Menü [Spielfilm], [Foto] oder [Musik] die grüne Taste (G), um das Gerät zu wechseln. (DISC, USB oder HDD)
6. Wählen Sie mit den Tasten $\wedge / \vee / \leftarrow / \rightarrow$ eine Datei aus und drücken Sie zur Wiedergabe auf d (PLAY) bzw. auf ENTER.



Hinweis

- Die in dieser Anleitung beschriebenen Wiedergabefunktionen sind nicht für alle Dateien und Medien verfügbar. Bestimmte Funktionen sind aus verschiedenen Gründen nicht immer möglich.
- Abhängig von den Titeln auf einer BD-ROM Disc ist zur korrekten Wiedergabe u. U. ein USB-Anschluss erforderlich.



Wiedergabe anhalten

Drücken Sie während der Wiedergabe auf  „Stop“.





Wiedergabe unterbrechen

Drücken Sie während der Wiedergabe auf  „Pause“. Drücken Sie zum Fortsetzen der Wiedergabe auf  „Play“.

Einzelbildwiedergabe (Video)

Drücken Sie während der Wiedergabe auf  „Pause“. Drücken Sie zur Einzelbildwiedergabe mehrmals auf  „Pause“.





Suchlauf vor oder zurück

Drücken Sie für den schnellen Vorlauf bzw. den schnellen Rücklauf während der Wiedergabe die Taste  / . Um die Wiedergabegeschwindigkeit zu ändern, drücken Sie mehrmals die Taste  / .

Wiedergabegeschwindigkeit verringern

Drücken Sie zur Wiedergabe in Zeitlupe mit verschiedenen Geschwindigkeiten bei unterbrochener Wiedergabe die Taste .

Zum/Zur nächsten Kapitel/Titel/ Datei springen

Drücken Sie während der Wiedergabe die Taste  / , um zum nächsten Kapitel/Track/zur Datei bzw. zum Anfang des aktuellen Kapitels/Tracks/zur Datei zu springen. Drücken Sie zweimal kurz die Taste , um zum vorherigen Kapitel/Track/zur Datei zu springen. Im Dateilistenmenü eines Servers sind in einem Ordner möglicherweise verschiedene Inhalte gespeichert. Drücken Sie in diesem Fall die Taste  / , um zum vorherigen bzw. nächsten Eintrag desselben Typs zu springen.

Bedienungen im Disc-Menü

BD | DVD | AVCHD

Disc-Menü aufrufen





Der Menübildschirm wird u. U. erst nach dem Laden einer Disc mit Menü angezeigt. Drücken Sie zur Anzeige des Disc-Menüs während der Wiedergabe auf DISC MENU. Wählen Sie mit den Tasten $\wedge / \vee / \leftarrow / \rightarrow$ den gewünschten Menüeintrag aus.

Popup-Menü einblenden



Bestimmte BD-ROM-Discs besitzen ein Kontextmenü, das während der Wiedergabe eingeblendet wird. Drücken Sie während der Wiedergabe die Taste TITLE/POPOP und rufen Sie mit den Tasten $\wedge / \vee / \leftarrow / \rightarrow$ die gewünschten Menüpunkte auf. Wiedergabe fortsetzen.

Bedienungen im Disc-Menü

**BD | DVD | AVCHD | MOVIE | MOVIE-N
ACD | MUSIC | MUSIC-N | REC**

Bei bestimmten Discs merkt sich das Gerät den Punkt, an dem die Taste  „Stop“ gedrückt wurde. Sobald das Symbol „ (Pause Stop)“ kurz auf dem Bildschirm erscheint, drücken Sie auf  „Play“, um die Wiedergabe (ab der aktuellen Szene) fortzusetzen. Bei zweimaligem Drücken auf  „Stop“ bzw. beim Auswerfen der Disc erscheint das Symbol  (Complete Stop)“ auf dem Bildschirm. Das Gerät löscht daraufhin sämtliche Anhaltepunkte.

Hinweis

- Der Fortsetzungspunkt wird beim Betätigen einer Taste u. U. gelöscht (z. B.  „Power“ oder  „OPEN/CLOSE“).
- Bei BD-ROM-Discs einschließlich BD-J ist die Funktion Wiedergabe fortsetzen nicht möglich.
- Beim Drücken auf  „Stop“ während der Wiedergabe eines interaktiven Titels einer BD-ROM wird die Wiedergabe angehalten.

Bedienung

Aufnahmetitel wiedergeben

REC

1. Drücken Sie beim Fernsehen auf REC LIST, um das Einstellungsmenü einzublenden, oder drücken Sie im Hauptmenü auf REC LIST.



2. Wählen Sie mit den Tasten \wedge / \vee / \lt / \gt einen Aufnahmetitel.
3. Drücken Sie zur Wiedergabe der Aufnahmedatei auf \blacktriangleright „Play“ oder ENTER.

Hinweis

- Neben allen bisher nicht angeschauten Aufnahmen erscheint das Symbol **N**.
- Aufgrund individueller Einschränkungen können bestimmte CI+-Kanäle nicht angezeigt werden.

Aufnahmetitel suchen

REC

Um nach Videos zu suchen, geben Sie einen Suchbegriff von bis zu 60 Zeichen Länge ein.

1. Drücken Sie beim Fernsehen auf REC LIST, um das Einstellungsmenü einzublenden.
2. Drücken Sie die gelbe Farbtaste (Y).
3. Wählen Sie mit den Tasten \wedge / \vee / \lt / \gt das erste Zeichen auf der virtuellen Tastatur aus und drücken Sie auf ENTER.

Um einen Buchstaben mit Akzent einzugeben, wählen Sie den gewünschten Buchstaben aus den Sonderzeichen aus.



[Löschen]

Alle eingegebenen Zeichen löschen.

[Leerzeich.]

Fügt an der Cursorposition ein Leerzeichen ein.

[<-]

Löscht das vorangehende Zeichen.

[ABC / # \$ % & / abc]

Tastatureinstellung nach Groß- oder Kleinbuchstaben oder Symbolen ändern.

Hinweis

- Einen Buchstaben mit Akzent eingeben: 1. Wählen Sie mit den Tasten \wedge / \vee / \lt / \gt einen Buchstaben im Tastaturmenü aus.
- Drücken Sie die Taste \square „INFO/MENU“, um den erweiterten Zeichensatz einzublenden.
- Zeichensatz. Wählen Sie mit den Tasten \lt / \gt ein Zeichen aus und drücken Sie ENTER.

4. Markieren Sie nach Eingabe der Suchbegriffe die Option [OK] und drücken Sie zur Anzeige der gefundenen Videos auf ENTER.

Aufnahmetitel sortieren

REC

1. Drücken Sie beim Fernsehen auf REC LIST, um das Einstellungsmenü einzublenden.
2. Drücken Sie mehrmals die blaue Taste (B), um die Aufnahmen nach Datum mit der neuesten zuerst, oder alphabetisch nach Titel-Name zu sortieren.

[alphabetisch]

Alphabetische Sortierung nach Titelname.

[Letzte]

Sortierung nach Aufnahmedatum

Inhalte auf der internen Festplatte wiedergeben

1. Drücken Sie die Taste \square „HOME“



2. Wählen Sie mit den Tasten \lt / \gt die Option [Spielfilm], [Foto] oder [Musik] und drücken Sie ENTER.
3. Wählen Sie mit den Tasten \wedge / \vee den Eintrag [HDD] und drücken Sie ENTER.



Dieser Schritt ist nur erforderlich, wenn eine Disc eingelegt oder ein USB-Gerät am Gerät angeschlossen ist.

Drücken Sie im Menü [Spielfilm], [Foto] oder [Musik] die grüne Taste (G), um das Gerät zu wechseln. (DISC, USB oder HDD)

4. Wählen Sie mit den Tasten \lt / \gt / \wedge / \vee eine Datei aus und drücken Sie zur Wiedergabe auf PLAY bzw. auf ENTER.

Hinweis

- Die Dateianforderungen finden Sie auf Seite 47.
- Es sind verschiedene Wiedergabefunktionen möglich.
- Aufnahmedateien können nur in der [REC.LIST] gesucht werden.

Bedienung

Timer-Aufnahme bearbeiten

Um bestimmte Inhalte auf der Festplatte zu finden, haben Sie die Möglichkeit, durch Eingabe eines Suchbegriffs über die virtuelle Tastatur nach diesen Inhalten zu suchen.

1. Drücken Sie im Menü [Spielfilm], [Foto], [Musik] oder im Hauptmenü die gelbe Farbtaste (Y), um die virtuelle Tastatur einzublenden.



2. Wählen Sie mit den Tasten </> / ^ / v die Zeichen auf der virtuellen Tastatur aus und drücken Sie auf ENTER.
3. Markieren Sie nach der Eingabe des Suchbegriffs die Option [OK] und drücken Sie ENTER, um die Suchergebnisse anzuzeigen.



4. Markieren Sie das Suchergebnis durch mehrmaliges Drücken der Tasten </>, und wählen Sie mit den Tasten ^ / v den gewünschten Inhalt.
5. Drücken Sie zur Wiedergabe auf ENTER.

Hinweis

Falls die gespeicherte Aufnahmeliste nicht aufgerufen wird, wird die Suche nach Aufnahmen am Standard-Speicherort fortgesetzt.

Wiedergabe von Blu-ray 3D-Discs

Mit diesem Player können Blu-ray 3D-Discs wiedergegeben werden, auf denen ein separates Bild für jeweils das linke und das rechte Auge aufgenommen wurden.

Vorbereitung

Zur Wiedergabe von Blu-ray 3D-Titeln im räumlichen 3D-Modus müssen folgende Voraussetzungen erfüllt werden:

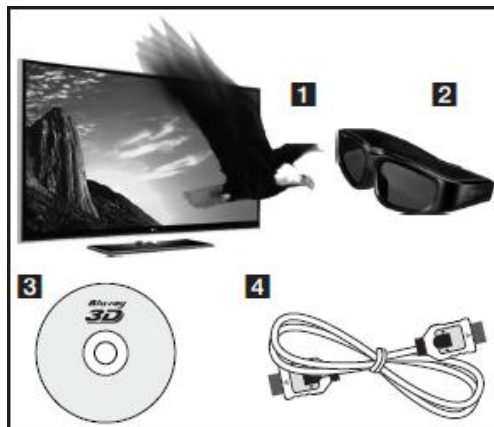

1. Überprüfen Sie, ob Ihr Fernsehgerät 3D-fähig ist und einen HDMI Eingang besitzt.
2. Setzen Sie zum Anschauen wirklichkeitsgetreuer 3D-Filme eine 3D-Brille auf. Eine 3D-Ready-Brille erhalten Sie von Ihrem Händler, bei dem Sie den 3D-Ready-Fernseher erworben haben.
3. Überprüfen Sie, ob sich auf der Blu-ray 3D-Disc ein BD-ROM-Titel befindet.
4. Schließen Sie das HDMI-Kabel (Typ A, High-Speed-HDMI™-Kabel) am HDMI-Ausgang des Players sowie am HDMI-Eingang des Fernsehgerätes an.

1. Drücken Sie die Taste „HOME“ und stellen Sie die Option [3D-Modus] im Menü [Setup] auf [Ein].

2. Führen Sie eine Disc in den Disc-Einschub ein.

Die Wiedergabe wird automatisch gestartet.



Während der Wiedergabe von 3D-Filmen wird das 3D-Symbol auf dem Bildschirm angezeigt.

3. Weitere Hinweise finden Sie in der Bedienungsanleitung des 3D-Ready-Fernsehers.

Für einen optimalen 3D-Effekt müssen u. U. die Anzeige- und Fokus-Einstellungen für das Fernsehgerät abgestimmt werden.

Vorsicht!

- Das Anschauen von 3D-Filmen über einen längeren Zeitraum kann zu Schwindel oder Müdigkeitserscheinungen führen.
- Das Anschauen von Filmen im 3D-Modus wird für behinderte Personen, Kinder und schwangere Frauen nicht empfohlen.
- Sollten sich beim Anschauen eines 3D-Films Kopfschmerzen, Müdigkeitserscheinungen oder Schwindel bei Ihnen einstellen, empfehlen wir ihnen dringend, die Wiedergabe zu beenden und sich auszuruhen.

Blu-ray 3D-Discs mit 3D-Inhalten



BD-ROM-Discs mit dem Logo "Blu-ray 3D" können über den 3D-Ausgang dieses Players wiedergegeben werden. Falls es sich bei Ihrem Fernsehgerät nicht um einen Blu-ray 3D-Ready-Fernseher* handelt, ist die Wiedergabe ausschließlich im 2D-Modus möglich.



BD-ROM-Discs mit dem Logo "Blu-ray 3D ONLY" können über den 3D-Ausgang dieses Players wiedergegeben werden. Die Wiedergabe von Blu-ray 3D ONLY-Discs ist nicht möglich, wenn es sich bei Ihrem Fernsehgerät oder Player nicht um ein Blu-ray 3D-Ready-Gerät handelt.

* 3D-Ready-Fernseher sind kompatibel mit dem "HDMI 1.4 3D Mandatory Format".

Hinweis

Der Hinweis "Blu-ray 3D" oder "Blu-ray 3D ONLY" ist möglicherweise nicht auf jeder BD-ROM-Disc vorhanden, auch wenn auf der Disc 3D-Filme enthalten sind.

Bedienung

Erweiterte Wiedergabe

Wiederholte Wiedergabe

BD DVD AVCHD ACD MUSIC MUSIC-N

Drücken Sie während der Wiedergabe mehrmals die Taste REPEAT, um den gewünschten Wiederholungsmodus einzustellen.

BDs/DVDs

A- Den ausgewählten Abschnitt wiederholt wiedergeben.

Chapter Das aktuelle Kapitel mehrmals wiedergeben.

Title Den aktuellen Titel mehrmals wiedergeben.

Drücken Sie zur normalen Wiedergabe mehrmals die Taste REPEAT und wählen Sie die Option [Aus].

Audio-CDs/ Musikdateien

Track Den aktuellen Track oder die Datei mehrmals wiedergeben.

All Alle Tracks oder Dateien mehrmals wiedergeben.

Tracks bzw. Dateien in zufälliger Reihenfolge wiedergeben.

All Alle Tracks oder Dateien mehrmals in zufälliger Reihenfolge wiedergeben.

A-B Den ausgewählten Abschnitt wiederholt wiedergeben (nur Audio-CD).

Drücken Sie zur normalen Wiedergabe die Taste CLEAR.

Hinweis

- Beim Drücken der Taste **▶▶▶** während der wiederholten Wiedergabe eines Kapitels/Titels wird die Wiedergabewiederholung beendet.
- Diese Funktion ist bei einigen Discs oder Titeln nicht verfügbar.

Abschnittswiederholung

BD DVD AVCHD ACD

Es ist möglich, einen markierten Abschnitt wiederholt wiederzugeben.

1. Drücken Sie während der Wiedergabe die Taste REPEAT, um den Startpunkt [A-] des wiederholenden Abschnitts festzulegen.
2. Drücken Sie am Ende des Abschnitts auf ENTER. Der gewählte Abschnitt wird daraufhin fortlaufend wiederholt.
3. Drücken Sie zur normalen Wiedergabe mehrmals die Taste REPEAT und wählen Sie die Option [Aus].

Hinweis

- Ein Abschnitt muss mindestens drei Sekunden lang sein.
- Diese Funktion ist bei einigen Discs oder Titeln nicht verfügbar.

Listenansicht ändern

MOVIE MOVIE-N MUSIC MUSIC-N PHOTO REC

Die Listenansicht kann in den Menüs [Spielfilm], [Musik] und [Foto] geändert werden.

Möglichkeit 1

Drücken Sie mehrmals die rote Taste (R).



Möglichkeit 2

1. Drücken Sie innerhalb der Liste die Taste **□** „INFO/MENU“, um das Einstellungs Menü aufzurufen.
2. Wählen Sie mit den Tasten **^ / v** den Eintrag [Ansicht ändern].
3. Drücken Sie zum Ändern der Listenansicht auf ENTER.

Informationen zu Inhalten anzeigen

MOVIE MOVIE-N REC

Mit diesem Player können Informationen zum Inhalt angezeigt werden.

1. Wählen Sie mit den Tasten **^ / v / < / >** eine Datei aus.
2. Drücken Sie die Taste **□** „INFO/MENU“, um das Einstellungs Menü aufzurufen.
3. Wählen Sie mit den Tasten **^ / v** den Eintrag [Information] und drücken Sie ENTER. Daraufhin werden die Dateiinformationen auf dem Bildschirm angezeigt. Drücken Sie während der Wiedergabe eines Spielfilms die Taste TITLE/POPUP, um Informationen zur Datei anzuzeigen.

Hinweis

Die angezeigten Informationen stimmen möglicherweise nicht mit dem tatsächlichen Inhalt überein.

Bedienung

Auswahl der Untertiteldatei

MOVIE

Falls Filmdatei und Untertiteldatei unterschiedliche Dateinamen besitzen, muss die Untertiteldatei vor der Wiedergabe des Films im Menü [Spielfilm] ausgewählt werden.

1. Wechseln Sie mit den Tasten \wedge / \vee / $<$ / $>$ im Menü [Spielfilm] eine Untertiteldatei zur Anzeige.
2. Drücken Sie auf ENTER.

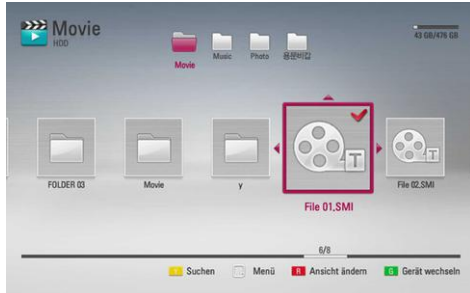

Drücken Sie zur Auswahl einer Untertiteldatei nochmals auf ENTER.

Die gewählte Untertiteldatei wird während der Wiedergabe der Filmdatei angezeigt.

Hinweis

Diese Funktion ist zur Wiedergabe von Dateien auf einem Server über das Heimnetzwerk nicht möglich.

Abschnittswiederholung

BD DVD

Dieses Gerät merkt sich die zuletzt gespielte Szene der letzten Disc. Die letzte Szene wird im Speicher aufbewahrt, auch wenn die Disc aus dem Player herausgenommen oder das Gerät ausgeschaltet wird. Beim erneuten Einlegen dieser Disc wird die gespeicherte Szene automatisch wiedergegeben.

Hinweis

- Die Funktion letzte Szene merken wird beim Einlegen einer neuen Disc zurückgesetzt.
- Diese Funktion ist bei bestimmten Discs nicht möglich.
- Die Funktion letzte Szene Merken ist bei BD-ROM-Discs mit BD-J nicht möglich.
- Die Einstellungen einer Disc werden nicht gespeichert, wenn das Gerät vor der Wiedergabe der Disc ausgeschaltet wird.

Bildschirmmenü

Es können verschiedene Informationen und Einstellungen zum Inhalt angezeigt und bearbeitet werden. Anzeige der Informationen zum Inhalt auf dem Bildschirm.

Anzeige der Informationen zum Inhalt auf dem Bildschirm

BD DVD AVCHD MOVIE MOVIE-IN REC

1. Drücken Sie während der Wiedergabe die Taste \square „INFO/MENU“, um verschiedene Wiedergabeinformationen anzuzeigen.



- 1 Titel** – Aktuelle Titelnummer/Gesamtanzahl der Titel
- 2 Kapitel** – Aktuelle Kapitelnummer/Gesamtanzahl der Kapitel
- 3 Zeit** – Verstrichene Spielzeit/Gesamte Spielzeit
- 4 Audio** – Ausgewählte Audiosprache oder gewählter Tonkanal
- 5 Untertitel** – Ausgewählte Untertitel
- 6 Winkel** – Ausgewählter Kamerawinkel/Gesamtanzahl der Kamerawinkel
- 7 Bildformat** – Gewähltes TV-Bildformat
- 8 Bildmodus** – Gewählter Anzeigemodus
- 9 Filminformationen** – Wählen Sie diese Einstellung und drücken Sie ENTER, um Filminformationen der Gracenote Medien-Datenbank anzuzeigen (nur Blu-ray Disc/DVD).

2. Wählen Sie mit den Tasten \wedge / \vee eine Einstellung aus.
3. Stellen Sie mit den Tasten $<$ / $>$ den gewünschten Einstellungswert ein.
4. Drücken Sie auf BACK \leftarrow , um das Bildschirmmenü zu verlassen.

Hinweis

- Wird einige Sekunden lang keine Taste gedrückt, wird die Bildschirmanzeige ausgeblendet.
- Bei bestimmten Discs können Titelnummern nicht ausgewählt werden.
- Die verfügbaren Einträge können je nach Disc oder Titel variieren.
- Während der Wiedergabe einer interaktiven Blu-ray-Disc werden auf dem Bildschirm möglicherweise verschiedene Einstellungen angezeigt, die jedoch nicht geändert werden können.

Bedienung

Hinweis

- Zur Anzeige der [Filminformationen] muss der Player über eine Breitband-Internetverbindung für den Zugriff auf die Gracenote Medien-Datenbank verfügen.
- Die Informationen der Gracenote Medien-Datenbank sind entweder falsch oder nicht vorhanden. Weitere Hinweise erhalten Sie unter www.gracenote.com.
- LG ist ein Lizenznehmer der Gracenote-Technologie und übernimmt keine Haftung und ist nicht verantwortlich für aus der Gracenote Medien-Datenbank bereitgestellte Informationen.
- Bestimmte Musikinformatoren können je nach Netzwerkverbindung nicht mit dem Gerät angezeigt werden.

Wiedergabe ab einer gewählten Zeitposition

BD DVD AVCHD MOVIE MOVIE-IN REC

1. Drücken Sie während der Wiedergabe auf „INFO/MENU“. Im Zeit-Suchlauf-Feld wird die verstrichene Spielzeit angezeigt.
2. Wechseln Sie in das [Zeit]-Feld und geben Sie die gewünschte Startzeit von links nach rechts in Stunden, Minuten und Sekunden ein.

Um beispielsweise eine Szene an der Wiedergabezeit 2 Stunden, 10 Minuten und 20 Sekunden zu suchen, geben Sie den Wert "21020" ein.

Drücken Sie die Taste < / >, um während der Wiedergabe 60 Sekunden vor oder zurückzuspringen.

3. Drücken Sie zur Wiedergabe ab dem gewählten Zeitpunkt auf ENTER.

Hinweis

- Diese Funktion ist bei einigen Discs oder Titeln nicht verfügbar.
- Diese Funktion ist je nach Dateityp und Eigenschaften des DLNA-Servers nicht möglich.
- Diese Funktion kann für Aufnahmen nicht genutzt werden.

Tonkanal wechseln

BD DVD AVCHD MOVIE MOVIE-IN REC

1. Drücken Sie während der Wiedergabe die Taste „INFO/MENU“, um das Bildschirmmenü einzublenden.
2. Wählen Sie mit den Tasten ^ / v die Option [Audio].
3. Wählen Sie mit den Tasten < / > die gewünschte Sprache, die Audiospur oder den Tonkanal aus.

Hinweis

- Bei bestimmten Discs kann die Sprache nur über das Disc-Menü eingestellt werden. Drücken Sie in diesem Fall die Taste TITLE/POPUP bzw. DISC MENU und wählen Sie im Disc-Menü die gewünschte Sprache.
- Unmittelbar nach dem Umstellen des Tons kann es zu einer vorübergehenden Verzögerung zwischen Bild und Ton kommen.
- Bei BD-ROM-Discs wird ein mehrsprachiges Audioformat (5.1 Ka. oder 7.1 Ka.) als [MultiCH] im Bildschirmmenü angezeigt.

Auswahl der Untertitelsprache

BD DVD AVCHD MOVIE MOVIE-IN REC

1. Drücken Sie während der Wiedergabe die Taste „INFO/MENU“, um das Bildschirmmenü einzublenden.
2. Wählen Sie mit den Tasten ^ / v die Option [Untertitel].
3. Wählen Sie mit den Tasten < / > die gewünschte Untertitelsprache.
4. Drücken Sie auf BACK ↵, um das Bildschirmmenü zu verlassen.

Hinweis

Bei bestimmten Discs können die Untertitel nur über das Disc-Menü eingestellt werden. Drücken Sie in diesem Fall die Taste TITLE/POPUP bzw. DISC MENU und wählen Sie im Disc-Menü die gewünschten Untertitel.

Anzeige verschiedener Kamerawinkel

BD DVD

Falls Szenen auf der Disc in verschiedenen Kamerawinkeln aufgezeichnet wurden, kann der Kamerawinkel während der Wiedergabe gewechselt werden.

1. Drücken Sie während der Wiedergabe die Taste „INFO/MENU“, um das Bildschirmmenü einzublenden.
2. Wählen Sie mit den Tasten ^ / v die Option [Winkel].
3. Legen Sie mit den Tasten < / > den gewünschten Blickwinkel fest.
4. Drücken Sie auf BACK ↵, um das Bildschirmmenü zu verlassen.

Ändern des TV-Bildformats

BD AVCHD MOVIE MOVIE-IN REC

Das TV-Bildformat kann während der Wiedergabe geändert werden.

1. Drücken Sie während der Wiedergabe die Taste „INFO/MENU“, um das Bildschirmmenü einzublenden.
2. Wählen Sie mit den Tasten ^ / v die Option [Bildformat].
3. Legen Sie mit den Tasten < / > das gewünschte Bildformat fest.
4. Drücken Sie auf BACK ↵, um das Bildschirmmenü zu verlassen.

Hinweis



Beim Ändern der Einstellung [Bildformat] im Bildschirmmenü wird die Einstellung [Bildformat] im Menü [Setup] ebenfalls geändert.

Bedienung

Anzeigemodus einstellen

BD DVD AVCHD MOVIE MOVIE-IN REC

Der [Bildmodus] kann während der Wiedergabe geändert werden.

1. Drücken Sie während der Wiedergabe die Taste , um das Bildschirmmenü einzublenden.
2. Wählen Sie mit den Tasten \wedge / \vee die Option [Bildmodus].
3. Legen Sie mit den Tasten $< / >$ das gewünschte Bildformat fest.
4. Drücken Sie auf BACK , um das Bildschirmmenü zu verlassen.

Einstellen der Option [Benutzereinst.]

1. Drücken Sie während der Wiedergabe die Taste , um das Bildschirmmenü einzublenden.
2. Wählen Sie mit den Tasten \wedge / \vee die Option [Bildmodus].
3. Wählen Sie mit den Tasten $< / >$ die Option [Benutzereinst.] und drücken Sie ENTER



4. Nehmen Sie mit den Tasten $\wedge / \vee / < / >$ die Einstellungen für den [Bildmodus] vor.
Wählen Sie die Option [Standard] und drücken Sie ENTER, um die Bildeinstellungen zurückzusetzen.
5. Wählen Sie mit den Tasten $\wedge / \vee / < / >$ den Eintrag [Schl.] und drücken Sie zum Beenden der Einstellungen auf ENTER.

Kopieren

Dateien/Ordner auf die interne Festplatte kopieren

Sie haben die Möglichkeit, Musik-, Foto-, Videodateien/Ordner von einer Disc/einem USB-Speichergerät auf die interne Festplatte zu kopieren.

1. Drücken Sie die Taste , „HOME“.



2. Wählen Sie mit den Tasten $< / >$ die Option [Spielfilm], [Foto] oder [Musik] und drücken Sie ENTER.
3. Wählen Sie mit den Tasten \wedge / \vee den Eintrag [Disc] oder [USB] und drücken Sie ENTER.



4. Wählen Sie mit den Tasten $\wedge / \vee / < / >$ den Pfad der zu kopierenden Dateien bzw. Ordner.
5. Drücken Sie die Taste , um das Einstellungsmenü aufzurufen.
6. Wählen Sie mit den Tasten \wedge / \vee den Eintrag [Kopieren] und drücken Sie ENTER, um das Menü [Kopieren] aufzurufen.
7. Wählen Sie mit den Tasten \wedge / \vee im Menü eine Datei oder einen Ordner zum Kopieren aus und drücken Sie ENTER.



Wiederholen Sie diese Stufe, um weitere Dateien und Ordner auszuwählen.

Alle ausw.

Alle Dateien und Ordner im aktuellen Verzeichnis auswählen.

Alle Typen

Alle Dateitypen auf dem Bildschirm anzeigen. (Spielfilm, Foto und Musik)

Abbrechen

Kopiervorgang abbrechen und zum vorherigen Bildschirm zurückkehren.

Bedienung

- Wählen Sie mit den Tasten \wedge / \vee / \langle / \rangle den Eintrag [Start] und drücken Sie ENTER.
- Wählen Sie mit den Tasten \wedge / \vee / \langle / \rangle einen Zielordner zum Kopieren aus.



- (Optional)
Um einen neuen Ordner zu erstellen, wählen Sie mit den Tasten \wedge / \vee / \langle / \rangle den Eintrag [Neuer Ordner] und drücken Sie ENTER.



Geben Sie über die virtuelle Tastatur einen Ordnernamen ein, markieren Sie die Option [OK] und drücken Sie ENTER.

- Markieren Sie mit den Tasten \wedge / \vee / \langle / \rangle die Option [OK] und drücken Sie ENTER, um den Kopiervorgang zu starten.

Hinweis

Die Kopiergeschwindigkeit kann je nach Größe und Anzahl der Dateien.

Dateien/Ordner von der internen Festplatte auf ein USB-Speichergerät kopieren

Sie haben die Möglichkeit, Musik-, Foto-, Videodateien/Ordner von der internen Festplatte auf ein USB-Speichergerät zu kopieren.

- Schließen Sie das USB-Gerät fest am USB-Anschluss an.
- Drücken Sie die Taste \wedge „HOME“.



- Wählen Sie mit den Tasten \langle / \rangle die Option [Spielfilm], [Foto] oder [Musik] und drücken Sie ENTER.
- Wählen Sie mit den Tasten \wedge / \vee den Eintrag [HDD] und drücken Sie ENTER.



- Wählen Sie mit den Tasten \wedge / \vee / \langle / \rangle den Pfad der zu kopierenden Dateien bzw. Ordner.

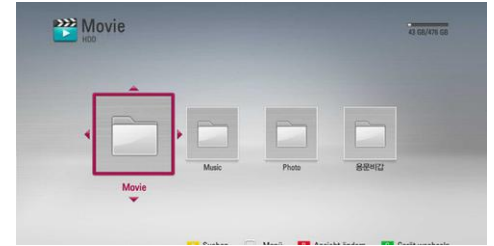

- Drücken Sie die Taste \square „INFO/MENU“, um das Einstellungs Menü aufzurufen.
- Wählen Sie mit den Tasten \wedge / \vee den Eintrag [Kopieren] und drücken Sie ENTER, um das Menü [Kopieren] aufzurufen.
- Wählen Sie mit den Tasten \wedge / \vee im Menü eine Datei oder einen Ordner zum Kopieren aus und drücken Sie ENTER.



Wiederholen Sie diese Stufe, um weitere Dateien und Ordner auszuwählen.

Alle ausw.

Alle Dateien und Ordner im aktuellen Verzeichnis auswählen.

Alle Typen

Alle Dateitypen auf dem Bildschirm anzeigen. (Spielfilm, Foto und Musik)

Abbrechen

Kopiervorgang abbrechen und zum vorherigen Bildschirm zurückkehren.

- Wählen Sie mit den Tasten \wedge / \vee / \langle / \rangle den Eintrag [Start] und drücken Sie ENTER.
- Wählen Sie mit den Tasten \wedge / \vee / \langle / \rangle einen Zielordner zum Kopieren aus.



- (Optional)
Um einen neuen Ordner zu erstellen, wählen Sie mit den Tasten \wedge / \vee / \langle / \rangle den Eintrag [Neuer Ordner] und drücken Sie ENTER.



Bedienung

Geben Sie über die virtuelle Tastatur einen Ordernamen ein, markieren Sie die Option [OK] und drücken Sie ENTER.

12. Markieren Sie mit den Tasten $\wedge / \vee / < / >$ die Option [OK] und drücken Sie ENTER, um den Kopiervorgang zu starten.



Hinweis

- Die Kopiergeschwindigkeit kann je nach Größe und Anzahl der Dateien und Netzwerkeigenschaften variieren.
- Während einer Aufnahme können keine Dateien kopiert werden.
- Falls eine programmierte Aufnahme während des Kopiervorgangs gestartet wird, wird die Aufnahme unterbrochen und wird ein Hinweis eingeblendet.
- Die Namen der kopierten Dateien können von den Namen der Originaldateien abweichen.
- Kopiergeschützte Inhalte können möglicherweise nicht kopiert werden.
- Zum vollständigen Kopieren muss der USB-Speicher über ausreichend Speicherplatz verfügen.

Dateien/Ordner löschen

Dateien/Ordner können von der internen Festplatte gelöscht werden.

1. Wählen Sie mit den Tasten $\wedge / \vee / < / >$ den Pfad der zu löschenden Dateien bzw. Ordner.
2. Drücken Sie die Taste \square „INFO/MENU“, um das Einstellungsmenü aufzurufen.
3. Wählen Sie mit den Tasten \wedge / \vee den Eintrag [Löschen] und drücken Sie ENTER, um das Menü [Löschen] aufzurufen.
4. Wählen Sie mit den Tasten \wedge / \vee im Menü eine Datei oder einen Ordner zum Kopieren aus und drücken Sie ENTER.



Wiederholen Sie diese Stufe, um weitere Dateien und Ordner auszuwählen.

Alle ausw.

Alle Dateien und Ordner im aktuellen Verzeichnis auswählen.

Alle Typen

Alle Dateitypen auf dem Bildschirm anzeigen. (Spielfilm, Foto und Musik)

Schl.

Löschvorgang abbrechen und zum vorherigen Bildschirm zurückkehren.

5. Wählen Sie mit den Tasten $\wedge / \vee / < / >$ den Eintrag [Start] und drücken Sie ENTER.

6. Markieren Sie mit den Tasten $< / >$ die Option [OK] und drücken Sie ENTER, um die ausgewählten Dateien und Ordner zu löschen.

Hinweis

- Falls eine programmierte Aufnahme während des Kopiervorgangs gestartet wird, wird die Aufnahme unterbrochen und wird ein Hinweis eingeblendet.
- Während einer Aufnahme können keine Dateien gelöscht werden.

Dateien/Ordner umbenennen

Sie haben die Möglichkeit, Dateien oder Ordner auf der internen Festplatte umzubenennen.

1. Wählen Sie eine Datei oder einen Ordner auf der internen Festplatte aus.
2. Drücken Sie die Taste \square „INFO/MENU“, um das Einstellungsmenü aufzurufen.
3. Wählen Sie mit den Tasten \wedge / \vee den Eintrag [Umbenennen] und drücken Sie ENTER, um die virtuelle Tastatur einzublenden.



Geben Sie über die virtuelle Tastatur den neuen Namen ein, markieren Sie die Option [OK] und drücken Sie ENTER.

Hinweis

Audiodateien, die erst kürzlich von einer Audio-CD kopiert wurden, können für eine bestimmte Dauer u. U. nicht umbenannt werden.

Bedienung

BD-LIVE-Discs

Anschauen

Mit diesem Gerät werden Funktionen wie Bild-im-Bild, zweiter Tonkanal oder virtuelle Pakete für BD-ROM ermöglicht, die BONUSVIEW (BD-ROM Version 2 Profil 1 Version 1.1/Final Standard Profile) unterstützen. Für Discs, die die Bild-im-Bild-Funktion unterstützen, kann ein zweites Videobild angezeigt und eine zweite Tonspur wiedergegeben werden. Hinweise zu dieser Wiedergabeart finden Sie in der Anleitung zur jeweiligen Disc.

Neben der BONUSVIEW-Funktion unterstützen BD-ROM zudem BD-LIVE-Inhalte (BD-ROM Version 2 Profil 2), mit deren Hilfe über eine Netzwerkfunktion weitere Funktionen genutzt werden können, wie z. B. das Herunterladen neuer Filmvorschauen, indem eine Internetverbindung hergestellt wird.

1. Überprüfen Sie die Netzwerkverbindung und -einstellungen (Seite 8).
2. Wählen Sie im Menü [Setup] die Einstellung [wähle Blu-ray-Speicher] (Seite 21).

Falls für die Einstellung [wähle Blu-ray-Speicher] im Menü [Setup] der Eintrag [USB-Speicher] gewählt wurde, muss ein USB-Speichergerät zum Laden von Bonus-Material angeschlossen werden.

3. Drücken Sie die Taste  „HOME“ und nehmen Sie die Einstellungen für die Option [BD-LIVE-Verbindung] im Menü [Setup] vor (Seite 21).

Je nach eingelegter Disc ist die BD-LIVE-Funktion u. U. nicht möglich, falls die Option [BD-LIVE-Verbindung] auf [Teilweise zulässig] eingestellt ist.

4. Legen Sie eine BD-ROM-Disc mit BD-LIVE ein.

Die Bedienung kann je nach Disc variieren. Hinweise finden Sie in der Bedienungsanleitung der Disc.

Vorsicht

Das angeschlossene USB-Gerät darf nicht während der Datenübertragung oder bei eingelegter Blu-ray-Disc getrennt werden. Ansonsten könnte das angeschlossene USB-Gerät beschädigt werden und die BD-LIVE-Funktionen werden bei einem beschädigten USB-Gerät nicht korrekt ausgeführt. Falls das angeschlossene USB-Gerät beschädigt zu sein scheint, kann das USB-Gerät über einen PC neu formatiert und mit diesem Player weiter genutzt werden.

Hinweis

- Der Zugriff auf bestimmte BD-LIVE-Inhalte ist in einigen Ländern u. U. eingeschränkt, je nach den Richtlinien des Anbieters dieser Inhalte.
- Es dauert möglicherweise einige Minuten, bis die BD-LIVE-Inhalte geladen und angezeigt werden.

Wiedergabe einer Datei auf einem Netzwerk-Server

MOVIE **MUSIC** **PHOTO**

Mit diesem Player können Film-, Musik- und Fotodateien auf einem PC oder DLNA-Server über das Heimnetzwerk wiedergegeben werden.

1. Überprüfen Sie die Netzwerkverbindung und -einstellungen (Seite 20).
2. Drücken Sie die Taste  „HOME“.

3. Wählen Sie mit den Tasten \leftarrow / \rightarrow die Option [Spielfilm], [Foto] oder [Musik] und drücken Sie ENTER.
4. Wählen Sie mit den Tasten \wedge / \vee einen DLNA-Medien-Server oder einen freigegebenen Ordner auf dem PC und drücken Sie ENTER.



Um die Suche nach verfügbaren Medien-Servern zu wiederholen, drücken Sie die grüne Taste (G).

5. Wählen Sie mit den Tasten $\wedge / \vee / \leftarrow / \rightarrow$ eine Datei aus und drücken Sie zur Wiedergabe auf ENTER.

Hinweis

- Die Dateianforderungen finden Sie auf Seite 47.
- Die Miniaturansicht nicht Abspielbarer Dateien wird zwar angezeigt, diese Dateien können jedoch nicht auf diesem Player wiedergegeben werden.
- Untertiteldatei und Filmdatei müssen den gleichen Namen besitzen und müssen sich im selben Ordner befinden.
- Die Qualität der Wiedergabe und Bedienung kann durch die Bedingungen des Heimnetzwerkes beeinträchtigt werden.
- Je nach Konfiguration des Servers können Verbindungsprobleme auftreten.

Wi-Fi Direct™-Verbindung

MOVIE **MUSIC** **PHOTO**

Verbindungserstellung zu einem Wi-Fi Direct™-zertifizierten Gerät

Dieser Player kann auf einem Wi-Fi Direct™-zertifizierten Gerät gespeicherte Filme, Musik und Fotodateien wiedergeben. Die Wi-Fi Direct™-Technologie bewirkt, dass der Player direkt mit einem Wi-Fi Direct™-zertifizierten Gerät verbunden ist, ohne dass hierfür eine Verbindung zu einem Netzwerkgerät wie beispielsweise einen Access Point notwendig ist.

1. Stellen Sie die Option [WiFi Direct] im Menü [Setup] auf [Ein] (Seite 20).
2. Drücken Sie die Taste  „HOME“.
3. Wählen Sie mit den Tasten \leftarrow / \rightarrow die Option [Spielfilm], [Foto] oder [Musik] und drücken Sie ENTER.
4. Wählen Sie mit den Tasten \wedge / \vee die Option [WiFi Direct] und drücken Sie ENTER.



Bedienung

5. Wählen Sie mit den Tasten \wedge / \vee aus der Liste ein Wi-Fi Direct™-Gerät aus und drücken Sie ENTER.

Die Wi-Fi Direct™-Verbindung wird automatisch aufgebaut.



Unterstützt das Wi-Fi Direct™-Gerät die PIN-Code-Konfigurationsmethode basierend auf WPS (Wi-Fi Geschützter Setup), wählen Sie aus der Liste ein Gerät aus und drücken die gelben (Y) Button. Notieren Sie sich die auf dem Bildschirm angezeigte PIN-Nummer. Geben Sie dann diesen PIN im Einstellungsmenü des Gerätes ein, zu dem die Verbindung erstellt werden soll. Wenn Sie die verfügbaren Wi-Fi Direct™-Geräte erneut scannen möchten, drücken Sie auf den grünen (G) Button.

6. Wählen Sie über die Tasten \wedge / \vee einen Server, der die bestehende Wi-Fi Direct™-Verbindung eines Gerätes nutzt und drücken Sie dann ENTER, um den Server zu navigieren.



Um aus der Geräteliste einen Server zu wählen, müssen Dateien oder Verzeichnisse über einen DLNA-Server vom verbundenen Wi-Fi Direct™-Gerät geteilt werden.

7. Wählen Sie mit den Tasten \wedge / \vee / $</>$ eine Datei aus und drücken Sie zur Wiedergabe auf ENTER.

Hinweis

- Für eine verbesserte Übertragung sollte der Player möglichst nahe an einem zertifizierten Wi-Fi Direct™-Server aufgestellt werden.
- Dieses Gerät kann nur jeweils 1 Gerät gleichzeitig verbinden. Mehrfachverbindung ist nicht verfügbar.
- Wenn Sie versuchen, eine drahtlose Netzwerkverbindung zu erstellen, während ein Gerät über die Wi-Fi Direct™-Funktion verbunden ist, wird der Abbruch der Wi-Fi Direct™-Verbindung erzwungen.
- Sind dieser Player und ein Wi-Fi Direct™-Gerät mit dem anderen lokalen Netzwerkgebiet verbunden, ist die Wi-Fi Direct™-Verbindung unter Umständen nicht verfügbar.
- Eine bestehende Verbindung des Gerätes zu einem Wireless-Netzwerk wird beim Herstellen einer Wi-Fi Direct-Verbindung möglicherweise unterbrochen.

MOVIE MUSIC PHOTO

Verbindungserstellung zu einem Wi-Fi Direct™-verfügbaren Gerät

Dieser Player kann über die Nutzung der Wi-Fi Direct™-Funktion die Verbindung zu einem allgemeinem Wi-Fi-Gerät herstellen.

1. Stellen Sie die Option [Wi-Fi Direct] im Menü [Setup] auf [Ein] (Seite 20).
2. Drücken Sie die Taste HOME „HOME“.
3. Wählen Sie mit den Tasten $</>$ die Option [Spielfilm], [Foto] oder [Musik] und drücken Sie ENTER.
4. Wählen Sie mit den Tasten \wedge / \vee die Option [Wi-Fi Direct] und drücken Sie ENTER.



5. Drücken Sie den (R) Button, um [SSID], [Sicherheitseinstellungen] und [Verschlüsselung] auf diesem Player anzuzeigen.



6. Erstellen Sie auf Ihrem Wi-Fi-Gerät eine Netzwerkverbindung zu diesem Player, indem Sie wie in Schritt 5 oben [Netzwerknamen (SSID)], [Sicherheitseinstellungen] und [Verschlüsselung] nutzen.
7. Drücken Sie den Button BACK \leftarrow . Zwei Mal für eine Anzeige der Geräteliste.
8. Wählen Sie über die Tasten \wedge / \vee einen Server des verbundenen Wi-Fi-Gerätes und drücken Sie dann ENTER, um den Server zu navigieren.



Um einen Server aus der Geräteliste zu wählen, müssen Dateien oder Verzeichnisse über den DLNA-Server des verbundenen Gerätes geteilt werden.

9. Wählen Sie mit den Tasten \wedge / \vee / $</>$ eine Datei aus und drücken Sie zur Wiedergabe auf ENTER.

Bedienung

Wiedergabe von Filmdateien und VR-Discs

Mit diesem Player können DVD-RW-Discs im Video-Aufnahmeformat (VR) sowie Filmdateien auf einer Disc/HDD/einem USB-Gerät wiedergegeben werden.

1. Drücken Sie die Taste  „HOME“.



2. Wählen Sie mit den Tasten \leftarrow / \rightarrow den Eintrag [Spielfilm] und drücken Sie ENTER.
3. Wählen Sie mit den Tasten \wedge / \vee den Eintrag [Disc], [USB] oder [HDD] und drücken Sie ENTER.



Dieser Schritt ist nur erforderlich, wenn eine Disc eingelegt oder ein USB-Gerät am Gerät angeschlossen ist. Drücken Sie im Menü [Spielfilm], [Foto] oder [Musik] die grüne Taste (G), um das Gerät zu wechseln. (DISC, USB, HDD oder Aufnahmen)

4. Wählen Sie mit den Tasten $\wedge / \vee / \leftarrow / \rightarrow$ eine Datei aus und drücken Sie zur Wiedergabe auf \triangleright (PLAY) bzw. auf ENTER.

Hinweis

- Die Dateianforderungen finden Sie auf Seite 47.
- Es sind verschiedene Wiedergabefunktionen möglich. Siehe Seiten 27+.
- Nicht finalisierte DVD-VR-Discs werden auf diesem Player u. U. nicht wiedergegeben.

Bestimmte DVD-VR-Discs enthalten CPRM-Daten des DVD-REKORDERS. Solche Discs können auf diesem Gerät nicht abgespielt werden.

Was bedeutet CPRM?

CPRM ist ein Kopierschutzsystem (mit Verschlüsselung), bei dem nur 'einmalig kopierbare' Sendungen aufgenommen werden können. CPRM steht für Content Protection for Recordable Media.

Auswahl der Untertiteldatei

MOVIE

Wenn Filmdatei und Untertiteldatei den gleichen Namen besitzen, wird die Untertiteldatei bei der Wiedergabe der Filmdatei automatisch angezeigt.

Falls Filmdatei und Untertiteldatei unterschiedliche Dateinamen besitzen, muss die Untertiteldatei vor der Wiedergabe des Films im Menü [Spielfilm] ausgewählt werden.

1. Wechseln Sie mit den Tasten $\wedge / \vee / \leftarrow / \rightarrow$ im Menü [Spielfilm] eine Untertiteldatei zur Anzeige.
2. Drücken Sie auf ENTER.

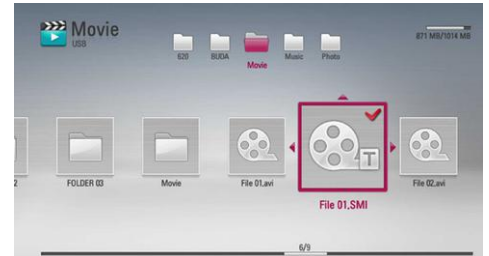

3. Drücken Sie zur Auswahl einer Untertiteldatei nochmals auf ENTER.

Die gewählte Untertiteldatei wird während der Wiedergabe der Filmdatei angezeigt.

Zeichensatz für Untertitel ändern

MOVIE | MOVIE-N

Falls die Untertitel nicht korrekt angezeigt werden, kann der Zeichensatz der Untertitel geändert werden.

1. Drücken Sie während der Wiedergabe die Taste , um das Bildschirmmenü einzublenden.
2. Wählen Sie mit den Tasten \wedge / \vee die Option [Codeliste].
3. Legen Sie mit den Tasten \leftarrow / \rightarrow den gewünschten Zeichensatz fest.



4. Drücken Sie auf BACK , um das Bildschirmmenü zu verlassen.

Bilddateien anzeigen

Mit diesem Player können Fotodateien angezeigt werden.

1. Drücken Sie die Taste  „HOME“.



2. Wählen Sie mit den Tasten \leftarrow / \rightarrow den Eintrag [Foto] und drücken Sie ENTER.

Bedienung

3. Wählen Sie mit den Tasten \wedge / \vee den Eintrag [Disc], [USB] oder [HDD] und drücken Sie ENTER.



Dieser Schritt ist nur erforderlich, wenn eine Disc eingelegt oder ein USB-Gerät am Gerät angeschlossen ist.

Drücken Sie im Menü [Spielfilm], [Foto] oder [Musik] die grüne Taste (G), um das Gerät zu wechseln. (DISC, USB oder HDD)

4. Wählen Sie mit den Tasten \wedge / \vee / \lt / \gt eine Datei aus und drücken Sie zur Vollbildanzeige auf ENTER.

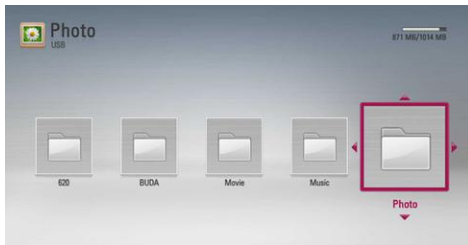

Diashow anzeigen

Drücken Sie zum Starten der Diashow auf \blacktriangleright „Play“

beenden

Drücken Sie während der Diashow auf \blacksquare „Stop“.

unterbrechen

Drücken Sie während der Diashow auf \parallel „Pause“. Drücken Sie zum Fortsetzen der Diashow auf \blacktriangleright „Play“.

Zum vorherigen / nächsten Foto springen

Drücken Sie während der Vollbildanzeige eines Fotos auf A bzw. D, um zum vorherigen bzw. nächsten Foto zu gelangen.

Hinweis

Die Dateianforderungen finden Sie auf Seite 47.

Funktionen während der Fotoanzeige

Während der Fotoanzeige im Vollbild stehen Ihnen verschiedene Funktionen zur Verfügung.

1. Drücken Sie während der Vollbildanzeige eines Fotos auf \square „INFO/MENU“, um das Einstellungs-menü aufzurufen.
2. Wählen Sie mit den Tasten \wedge / \vee eine Einstellung aus.

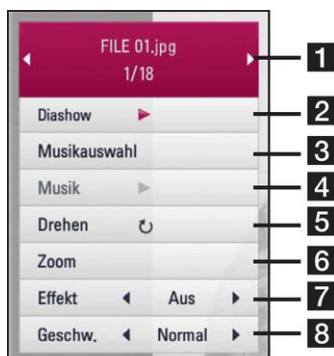

- 1 **Aktuelles** Foto/Gesamtanzahl Fotos – Wechseln Sie mit den Tasten \lt / \gt zum vorherigen/nächsten Foto.

- 2 **Diashow** – Drücken Sie zum Starten oder Anhalten der Diashow die Taste ENTER.

- 3 **Musikauswahl** – Wählen Sie eine Hintergrundmusik für die Diashow aus (Seite 39).

- 4 **Musik** – Drücken Sie zum Starten oder Beenden der Hintergrundmusik auf ENTER.

- 5 **Drehen** – Drücken Sie zum Drehen eines Fotos im Uhrzeigersinn auf ENTER.

- 6 **Zoom** – Drücken Sie zum Aufrufen des Menüs [Zoom] auf ENTER.

- 7 **Effekt** – Wählen Sie mit den Tasten \lt / \gt einen Überblendungseffekt zwischen den einzelnen Fotos während einer Diashow.

- 8 **Geschwindigkeit** – Wählen Sie mit den Tasten \lt / \gt die Verzögerung zwischen den einzelnen Fotos während einer Diashow.

3. Drücken Sie zum Verlassen des Einstellungs-menüs auf BACK \curvearrowright .

Während der Diaschau Musik hören

Während der Fotoanzeige können Musiktitel wiedergegeben werden.

1. Drücken Sie die Taste HOME „HOME“.



2. Wählen Sie mit den Tasten \lt / \gt die Option [Foto] und drücken Sie ENTER.

3. Wählen Sie mit den Tasten \wedge / \vee den Eintrag [Disc], [USB] oder [HDD] und drücken Sie ENTER.



4. Wählen Sie mit den Tasten \wedge / \vee / \lt / \gt eine Datei aus und drücken Sie zur Fotoanzeige auf ENTER.

5. Drücken Sie die Taste \square „INFO/MENU“, um das Einstellungs-menü aufzurufen.

6. Wählen Sie mit den Tasten \wedge / \vee den Eintrag [Musikauswahl] und drücken Sie ENTER, um das Menü [Musikauswahl] aufzurufen.

7. Wählen Sie mit den Tasten \wedge / \vee ein Gerät aus und drücken Sie ENTER.

Bedienung

Das auswählbare Gerät ist vom Speicherort der Fotodatei zur Vollbildanzeige abhängig.

| Speicherort des Fotos | Verfügbares Gerät |
|-----------------------|-------------------|
| Disc, USB, HDD | Disc, USB, HDD |
| DLNA-Server | DLNA-Server |

- Wählen Sie mit den Tasten \wedge / \vee eine Datei oder einen Ordner zur Wiedergabe aus.



Wählen Sie einen Ordner und drücken Sie ENTER, um zum untergeordneten Verzeichnis zu gelangen.
Markieren Sie das Symbol  und drücken Sie ENTER, um zum übergeordneten Verzeichnis zu gelangen.

Hinweis

Bei Auswahl einer Musikdatei auf einem Server werden keine Ordner angezeigt. Es können ausschließlich Dateien ausgewählt werden.

- Wählen Sie zur Auswahl der Musiktitel mit den Tasten D den Eintrag [OK] und drücken Sie ENTER.

Musik hören

Mit dem Player können Audio-CDs und Musikdateien wiedergegeben werden.

- Drücken Sie die Taste  „HOME“.



- Wählen Sie mit den Tasten \lt / \gt den Eintrag [Musik] und drücken Sie ENTER.
- Wählen Sie mit den Tasten \wedge / \vee den Eintrag [Disc], [USB] oder [HDD] und drücken Sie ENTER.



Dieser Schritt ist nur erforderlich, wenn eine Disc eingelegt oder ein USB-Gerät am Gerät angeschlossen ist.

Drücken Sie im Menü [Spielfilm], [Foto] oder [Musik] die grüne Taste (G), um das Gerät zu wechseln. (DISC, USB oder HDD)

- Wählen Sie mit den Tasten $\wedge / \vee / \lt / \gt$ eine Datei aus und drücken Sie zur Vollbildanzeige auf ENTER.



Hinweis

Die Dateianforderungen finden Sie auf Seite 47.

CD-Aufnahme

Sie haben die Möglichkeit, einen oder alle Titel auf einer Audio-CD oder einem USB-Speichergerät auf der internen Festplatte zu archivieren.

- Führen Sie eine Disc in den Disc-Einschub ein. Die Wiedergabe wird automatisch gestartet.
- Drücken Sie die Taste , um das Einstellungsmenü aufzurufen.
- Wählen Sie mit den Tasten \wedge / \vee den Eintrag [CD-Aufn.] und drücken Sie ENTER, um das Menü [CD-Aufn.] aufzurufen.
- Wählen Sie mit den Tasten \wedge / \vee im Menü einen Track zum Kopieren aus und drücken Sie ENTER.

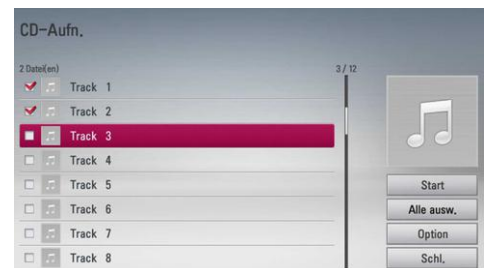

Wiederholen Sie diesen Schritt zur Auswahl weiterer Titel.

Alle ausw.

Alle Titel auf einer Audio-CD auswählen.

Option

Wählen Sie im Popup-Menü eine Encoding-Option (128 kbps, 192 kbps, 320 kbps oder verlustfrei).

Schl.

Aufnahme abbrechen und zum vorherigen Bildschirm zurückkehren.

- Wählen Sie mit den Tasten $\wedge / \vee / \lt / \gt$ den Eintrag [Start] und drücken Sie ENTER.
- Wählen Sie mit den Tasten \lt / \gt den Eintrag [USB] oder [HDD] und drücken Sie ENTER. Dieser Schritt ist nur erforderlich, wenn ein USB-Speichergerät am Gerät angeschlossen ist.
- Wählen Sie mit den Tasten $\wedge / \vee / \lt / \gt$ einen Zielordner für die kopierten Titel aus und drücken Sie ENTER.

Um einen neuen Ordner zu erstellen, wählen Sie mit den Tasten $\wedge / \vee / \lt / \gt$ den Eintrag [Neuer Ordner] und drücken Sie ENTER.

Geben Sie über die virtuelle Tastatur einen Ordernamen ein, markieren Sie die Option [OK] und drücken Sie ENTER.

Bedienung

8. Markieren Sie mit den Tasten $\wedge / \vee / < / >$ die Option [OK] und drücken Sie ENTER, um die CD-Aufnahme der Audio-CD zu starten.

Um den Kopiervorgang einer Audio-CD abzubrechen, markieren Sie die Option [Abbrechen] und drücken Sie ENTER.

9. Bei Abschluss des Kopiervorgangs der Audio-CD wird eine Mitteilung eingeblendet. Drücken Sie auf ENTER, um die im Zielordner erstellte Audiodatei anzuzeigen.

Hinweis

- In der folgenden Tabelle finden Sie die durchschnittlichen Aufnahmedauer am Beispiel einer Audiodatei mit vier Minuten Wiedergabedauer bei 192 kbps.

| Device \ Status | Stop-Modus | während der Wiedergabe |
|--------------------|------------|------------------------|
| Interne Festplatte | 15 Sek. | 23 Sek. |
| USB | 1,4 Min. | 2 Min. |

- Bei den angegebenen Zeiten handelt es sich um Näherungswerte.
- Die tatsächliche Aufnahmedauer für ein USB-Speichergerät kann je nach den Merkmalen des USB-Speichergerätes variieren.
- Zur Aufnahme auf einem USB-Speichergerät sind mindestens 50 MB freier Speicher erforderlich.
- Für eine korrekte Aufnahme sollte ein Musiktitel mindestens 20 Sekunden lang sein.
- Während des Kopiervorgangs einer Audio-CD darf der Player nicht ausgeschaltet und das angeschlossene USB-Speichergerät nicht getrennt werden.

Vorsicht

Die unerlaubte Vervielfältigung kopiergeschützter Inhalte, einschließlich Computerprogramme, Dateien, Sendungen und Tonaufnahmen, stellt eine Verletzung des Urheberrechts dar und wird strafrechtlich verfolgt. Dieses Gerät sollte nicht für solche Zwecke eingesetzt werden.

Zeigen Sie Verantwortung Beachten Sie das Urheberrecht.

Anzeige von Informationen der Gracenote Medien-Datenbank

Mit diesem Player haben Sie Zugriff auf die Gracenote Medien-Datenbank, über die Musikinformationen wie Titel, Künstler, Genre und andere Textinformationen heruntergeladen und in einer Liste angezeigt werden können.

Audio-CD

Beim Einlegen einer Audio-CD startet der Player die Wiedergabe automatisch und lädt den Musiktitel aus der Gracenote Medien-Datenbank. Sollten keine Musikinformationen in der Datenbank vorhanden sein, wird kein Musiktitel auf dem Bildschirm angezeigt.

Musikdatei

1. Wählen Sie mit den Tasten $\wedge / \vee / < / >$ eine Musikdatei aus.
2. Drücken Sie die Taste \square „INFO/MENU“, um das Einstellungsmenü aufzurufen.
3. Wählen Sie mit den Tasten \wedge / \vee den Eintrag [Information] und drücken Sie ENTER. Der Player ruft daraufhin die Musikinformationen aus der Gracenote Medien-Datenbank ab.

Blu-ray Disc/ DVD/Filmdatei

Drücken Sie während der Wiedergabe von Musik eines Films die Taste MUSIC ID, um die Musikinformationen von der Gracenote Medien-Datenbank zu laden.

Hinweis

- Für den Zugriff auf die Gracenote Medien-Datenbank muss der Player über eine Breitband-Internetverbindung verfügen.
- Sollten keine Musikinformationen in der Datenbank vorhanden sein, wird eine Meldung eingeblendet.
- Die Informationen der Gracenote Medien-Datenbank sind entweder falsch oder nicht vorhanden. Weitere Hinweise erhalten Sie unter www.gracenote.com.
- Das Laden von Musikinformationen von der Gracenote Medien-Datenbank kann einige Minuten dauern.
- Falls Ihre Sprache in der Gracenote Medien-Datenbank nicht verfügbar ist, werden die Informationen u. U. in unleserlichen Zeichen angezeigt.
- Diese Funktion ist für NetCast Online-Inhalte und Inhalte auf DLNA-Servern nicht verfügbar.
- LG ist ein Lizenznehmer der Gracenote-Technologie und übernimmt keine Haftung und ist nicht verantwortlich für aus der Gracenote Medien-Datenbank bereitgestellte Informationen.
- Für Audio-CDs, die ausschließlich zum privaten Gebrauch angefertigt wurden, ist diese Funktion nicht möglich, da sich diese nicht in der Gracenote Medien-Datenbank befinden.
- Unterstützte Erweiterungen für Audiodateien: mp3, wma, m4a.

Bedienung der Musikbibliothek

Dieser Player besitzt eine Musikbibliothek, in der Musikinhalte auf der internen Festplatte gespeichert werden. Für die Musikinhalte auf der internen Festplatte stellt der Player eine Verbindung zur Gracenote Medien-Datenbank her und lädt die entsprechenden Musikinformationen herunter. Über das Menü der Musikbibliothek haben Sie ebenfalls die Möglichkeit, die Musikinhalte in verschiedene Kategorien einzuteilen.

1. Drücken Sie die Taste \square „HOME“.
2. Wählen Sie mit den Tasten $< / >$ den Eintrag [Musik] und drücken Sie ENTER.
3. Wählen Sie mit den Tasten \wedge / \vee den Eintrag [HDD] und drücken Sie ENTER.

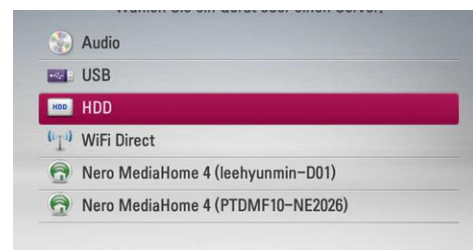

4. Drücken Sie die Taste \square „INFO/MENU“, um das Einstellungsmenü aufzurufen.

Bedienung

5. Wählen Sie mit den Tasten **▲ / ▼** den Eintrag [Bibliothekenansicht] und drücken Sie **ENTER**, um das Menü [Bibliothek] aufzurufen.

Um zur Ordneransicht zurückzukehren, drücken Sie auf **□** „INFO/MENU“, wählen Sie den Eintrag [Ordneransicht] und drücken Sie **ENTER**.

6. Sämtliche auf der internen Festplatte gespeicherten Audiodateien werden daraufhin nach den Angaben in den Musikinformationen, die von der Gracenote Medien-Datenbank geladen wurden, in Kategorien unterteilt. Wählen Sie mit den Tasten **▲ / ▼** eine Kategorie.



Titel Sämtliche auf der internen Festplatte gespeicherten Audiodateien alphabetisch sortieren.

Musikrichtung Sämtliche auf der internen Festplatte gespeicherten Audiodateien nach Genre laut Gracenote Medien-Datenbank sortieren.

Interpreten Die auf der internen Festplatte gespeicherten Musiktitel nach Künstler laut Gracenote Medien-Datenbank und alphabetisch sortieren.

Alben Sämtliche auf der internen Festplatte gespeicherten Musiktitel nach Albumname laut Gracenote Medien-Datenbank und alphabetisch sortieren.

Wiedergabelisten Audiodateien anzeigen, die Sie in Ihre Playliste eingetragen haben, oder Audiodateien nach bestimmten Filterkategorien anzeigen.

Über die Power Scroll-Leiste können Sie auf einfache Weise nach Inhalten suchen. Drücken Sie mehrmals die Taste **D** und wählen Sie die Power Scroll-Leiste auf der rechten Bildschirmseite aus. Wählen Sie mit den Tasten **▲ / ▼** einen Buchstaben und drücken Sie **ENTER**, um zu dem ersten Musiktitel mit diesem Anfangsbuchstaben zu springen.

Hinweis Für den Zugriff auf die Musikbibliothek muss der Player über eine Internetverbindung verfügen.

- Audiodateien in die Playliste eintragen.**
1. Wählen Sie mit den Tasten **▲ / ▼ / < / >** den Ordner der Dateien, die zur Playliste hinzugefügt werden sollen.
 2. Drücken Sie die Taste **□** „INFO/MENU“, um das Einstellungsmenü aufzurufen.
 3. Wählen Sie mit den Tasten **▲ / ▼** den Eintrag [Zur Playliste] und drücken Sie **ENTER**, um das Menü [Zur Playliste] aufzurufen.
 4. Wählen Sie mit den Tasten **▲ / ▼** eine Datei zum Eintragen in die Playliste aus und drücken Sie **ENTER**.



Alle ausw.

Schl.

Audiodateien aus der Playliste entfernen

Wiederholen Sie diesen Schritt zur Auswahl weiterer Dateien.

Alle Dateien im aktuellen Verzeichnis auswählen.

Abbrechen und zum vorherigen Menü zurückzukehren.

5. Wählen Sie mit den Tasten **▲ / ▼ / < / >** den Eintrag [Start] und drücken Sie **ENTER**.

1. Wählen Sie in der Musikbibliothek mit den Tasten **▲ / ▼** den Eintrag [Wiedergabelisten] und drücken Sie **ENTER**.

2. Wählen Sie mit den Tasten **▲ / ▼** den Eintrag [Eigene Playliste] und drücken Sie **ENTER**, um Ihre persönliche Playliste anzuzeigen.

3. Drücken Sie die Taste **□** „INFO/MENU“, um das Einstellungsmenü aufzurufen.

4. Wählen Sie mit den Tasten **▲ / ▼** den Eintrag [Playliste löschen] und drücken Sie **ENTER**, um das Menü [Playliste löschen] aufzurufen.

5. Wählen Sie mit den Tasten **▲ / ▼** eine Datei zum Entfernen aus der Playliste aus und drücken Sie **ENTER**.

Wiederholen Sie diesen Schritt zur Auswahl weiterer Dateien.



Alle ausw.

Schl.

Alle Dateien im aktuellen Verzeichnis auswählen.

Abbrechen und zum vorherigen Menü zurückzukehren.

6. Wählen Sie mit den Tasten **▲ / ▼ / < / >** den Eintrag [Start] und drücken Sie **ENTER**.

Bedienung der Fotobibliothek

Dieser Player besitzt eine Fotobibliothek, in der Fotos auf der internen Festplatte gespeichert werden.

1. Drücken Sie die Taste **🏠** „HOME“.
2. Wählen Sie mit den Tasten **< / >** den Eintrag [Foto] und drücken Sie **ENTER**.
3. Wählen Sie mit den Tasten **▲ / ▼** den Eintrag [HDD] und drücken Sie **ENTER**.
4. Drücken Sie die Taste **□** „INFO/MENU“, um das Einstellungsmenü aufzurufen.
5. Wählen Sie mit den Tasten **▲ / ▼** den Eintrag [Bibliothekenansicht] und drücken Sie **ENTER**, um das Menü [Bibliothek] aufzurufen.

Um zur Ordneransicht zurückzukehren, drücken Sie auf **□** „INFO/MENU“, wählen Sie den Eintrag [Ordneransicht] und drücken Sie **ENTER**.

Bedienung

6. Auf der internen Festplatte gespeicherte Fotodateien werden nach Aufnahmedatum sortiert und im Kalender angezeigt.



7. Wählen Sie mit den Tasten \wedge / \vee / \langle / \rangle das gewünschte Datum und drücken Sie zur Anzeige der an diesem Tag aufgenommenen Fotos auf ENTER.
8. Wählen Sie mit den Tasten \wedge / \vee / \langle / \rangle ein Foto aus und drücken Sie ENTER, um dieses in der Vollbildansicht anzuzeigen.

Hinweis

Fotodateien ohne gespeichertes Aufnahmedatum werden in der Bibliothekenansicht u. U. nicht angezeigt.

Verwendung der Premium-Funktionen

Über die Premium-Funktionen können verschiedene Dienste genutzt werden.

1. Überprüfen Sie die Netzwerkverbindung und -einstellungen (Seite 20).
2. Drücken Sie die Taste HOME „HOME“.
3. Wählen Sie mit den Tasten \langle / \rangle den Eintrag [Premium] und drücken Sie ENTER.



4. Wählen Sie mit den Tasten \wedge / \vee / \langle / \rangle einen Online-Dienst aus und drücken Sie auf ENTER.

Hinweis

- Weitere Informationen zu den einzelnen Diensten erhalten Sie bei Ihrem Anbieter oder auf den Supportseiten der Dienste.
- Änderungen an den Inhalten der Premium-Dienste sowie an entsprechenden Informationen, einschließlich der Benutzeroberfläche, vorbehalten. Aktuelle Hinweise zu den einzelnen Diensten finden Sie auf der Website.
- Durch elektromagnetische Störungen verschiedener Haushaltsgeräte kann es zu einer verminderten Übertragungsgeschwindigkeit während der Nutzung der Premium-Funktionen über eine Wireless-Netzwerkverbindung kommen.
- Beim ersten Aufrufen der Dienste [Premium] oder [LG-Apps] werden die aktuellen Ländereinstellungen angezeigt. Um diese Ländereinstellungen zu ändern, wählen Sie den Eintrag [Ändern] und drücken Sie ENTER.

Verwendung des LG-Apps

Mit diesem Player können LG Anwendungen über das Internet genutzt werden. Im LG App Store stehen zahlreiche Anwendungen zum Download bereit.

Abhängig von der Region steht der LG-Apps-Dienst momentan nicht zur Verfügung. LG-Apps-Dienst wird für diese Regionen zu einem späteren Zeitpunkt über Software-Updates geöffnet.

1. Überprüfen Sie die Netzwerkverbindung und -einstellungen (Seite 8).
2. Drücken Sie die Taste HOME „HOME“.
3. Wählen Sie mit den Tasten \langle / \rangle den Eintrag [LG-Apps] und drücken Sie ENTER.



4. Wählen Sie mit den Tasten \langle / \rangle eine Kategorie aus und drücken Sie auf ENTER.
5. Wählen Sie mit den Tasten \wedge / \vee / \langle / \rangle die gewünschte Anwendung und drücken Sie zur Anzeige weiterer Informationen auf ENTER.
6. Markieren Sie das Symbol [installieren] und drücken Sie ENTER. Die Anwendung wird daraufhin auf dem Player installiert. Zur Installation von Anwendungen auf dem Player ist eine Anmeldung erforderlich. Weitere Hinweise zur Anmeldung finden Sie auf Seite 43.
7. Drücken Sie die gelbe Taste (Y), um den Bildschirm [My Apps] einzublenden.
8. Wählen Sie eine installierte Anwendung aus und drücken Sie zum Starten auf ENTER.

Hinweis

Zur Installation von gebührenpflichtigen Anwendungen ist eine Anmeldung als zahlungspflichtiger Benutzer erforderlich. Weitere Informationen erhalten Sie unter www.lgappstv.com.

Bedienung

Anmelden

Zur Nutzung der [LG-Apps]-Dienste müssen Sie sich an Ihrem Konto anmelden.

1. Drücken Sie im Bildschirm [LG-Apps] oder [My Apps] die rote Taste (R).
2. Geben Sie Ihre Anmeldedaten über die virtuelle Tastatur in die Felder [ID] und [Passwort] ein.

Falls Sie noch kein Konto eingerichtet haben, drücken Sie die rote Taste (R).

3. Markieren Sie mit den Tasten $\wedge / \vee / < / >$ die Option [OK] und drücken Sie ENTER, um sich an Ihrem Konto anzumelden.

Falls das Kontrollkästchen [Autom Anmeldg.] markiert wurde, werden Benutzername und Kennwort gespeichert und die künftige Anmeldung erfolgt ohne Eingabe der Anmeldedaten automatisch.

Hinweis

- Zur Anmeldung an einem anderen Konto drücken Sie im Bildschirm [LG-Apps] oder [My Apps] die rote Taste (R) und wählen Sie den Eintrag [Benutzer ändern].
- Um die Informationen Ihres Kontos und der Anwendungen anzuzeigen, drücken Sie im Bildschirm [LG-Apps] oder [My Apps] die rote Taste (R) und wählen Sie den Eintrag [Konto-Einstellung].

Eigene Apps verwalten

Installierte Anwendungen im Menü [My Apps] können verschoben und gelöscht werden.

Anwendung verschieben

1. Wählen Sie eine Anwendung aus und drücken Sie die grüne Taste (G), um die möglichen Optionen anzuzeigen.
2. Wählen Sie mit den Tasten \wedge / \vee den Eintrag [Bewegen] und drücken Sie ENTER.
3. Wählen Sie mit den Tasten $\wedge / \vee / < / >$ den Speicherort für die verschobene Anwendung und drücken Sie auf ENTER.

Anwendung löschen

1. Wählen Sie eine Anwendung aus und drücken Sie die grüne Taste (G), um die möglichen Optionen anzuzeigen.
2. Wählen Sie mit den Tasten \wedge / \vee den Eintrag [Löschen] und drücken Sie ENTER.
3. Wählen Sie mit den Tasten $< / >$ den Eintrag [Ja] und drücken Sie zur Bestätigung auf ENTER.

Wartung und Pflege

Der VC1 bedarf keiner regelmäßigen Wartung. Zur Reinigung des Gehäuses empfehlen wir einen weichen Staubpinsel.

Technische Daten

| Allgemein | |
|---------------------------------------|-------------------------------------|
| Stromversorgung | AC 200-240 V, 50/60 Hz |
| Leistungsaufnahme | 40 W |
| Abmessungen (B x H x T) | Ca. 430 x 50 x 299 mm ohne Standfuß |
| Gesamtgewicht (ca.) | 3,23 kg |
| Betriebstemperatur | 5 °C bis 35 °C |
| Luftfeuchtigkeit während des Betriebs | 5 % bis 90 % |
| Fernsehnorm | Konform mit DVB-T/C-Standard |

| TV-Aufnahme | |
|---------------------------|---|
| Aufnahmeformat | TS (Transportstrom-Format) |
| Beschreibbare Datenträger | Festplattenlaufwerke (250 GB/320 GB/500 GB/1 TB), USB 2.0-Festplatten |

| Anschlüsse | |
|------------------------|---|
| VIDEO OUT | 1,0 V (p-p), 75 Ω , negative Sync, Cinch-Buchse x 1 |
| COMPONENT VIDEO OUT | (Y) 1,0 V (p-p), 75 Ω , negative Sync, Cinch-Buchse x 1, (Pb)/(Pr) 0,7 V (p-p), 75 Ω , Cinch-Buchse x 2 |
| HDMI OUT (video/audio) | 19-polig (HDMI-Norm, Typ A) |
| ANALOGUE AUDIO OUT | 2,0 Vrms (1 kHz, 0 dB), 600 Ω , Cinch-Buchse (L, R) x 1 |
| DIGITAL OUT (OPTICAL) | 3 V (p-p), Optische Buchse x 1 |
| ANTENNA IN | Antenneneingang, 75 Ohm |
| USB-Anschluss | 4-polig (Standard-USB 2.0) x 2 |

| System | |
|--------------------------------|--|
| Laser | Halbleiterlaser |
| Wellenlänge | 405 nm / 650 nm |
| Signalsystem | Standard PAL/NTSC Farbfernsehnorm |
| Frequenzgang | 20 Hz bis 20 kHz (48 kHz-, 96 kHz-, 192 kHz-Sampling) |
| Störabstand | Mehr als 100 dB (nur analoge AUSGANGS-Anschlüsse) |
| Klirrfaktor | Weniger als 0,008% |
| Dynamikbereich | Mehr als 95 dB |
| LAN-Anschluss | Ethernet-Buchse x 1, 10BASE-T/100BASE-TX |
| Wireless LAN (interne Antenne) | Integrierter IEEE 802.11n (Draft 2.0) Wireless-Netzwerkzugriff, kompatibel mit 802.11b/g Wi-Fi-Netzwerken. |
| Stromversorgung über Bus (USB) | DC 5 V \equiv 500 mA |

Problembhebungen

Allgemein

- Das Gerät lässt sich nicht einschalten
- Schließen Sie das Netzkabel an eine Steckdose an.
- Das Gerät startet die Wiedergabe nicht
- Eine spielbare Disc einlegen. (Disc-Typ, Farbnorm und Ländercode überprüfen.)
 - Legen Sie die Disc mit der Wiedergabeseite nach unten ein.
 - Die Disc reinigen.
 - Einstufung aufheben oder Freigabestufe ändern.
- Der Kamera-winkel kann nicht geändert werden
- Die wiedergegebene DVD Video-Disc enthält keine weiteren Kamerawinkel.
- Musik-/Foto-/Filmdateien lassen sich nicht wiedergeben
- Die Dateien wurden in einem vom Gerät nicht unterstützten Format erstellt.
 - Der Codec der Filmdatei wird nicht unterstützt.
- Die Fernbedienung funktioniert nicht störungsfrei
- Die Fernbedienung ist nicht auf den Fernbedienungssensor des Gerätes gerichtet.
 - Die Fernbedienung ist zu weit vom Gerät entfernt.
 - Zwischen Fernbedienung und Gerät befindet sich ein Hindernis.
 - Die Batterien der Fernbedienung sind schwach.

Netzwerk

- Die BD-LIVE-Funktion ist nicht möglich
- Auf dem angeschlossenen USB-Speichergerät ist nicht genügend Speicher verfügbar. Schließen Sie ein USB-Speichergerät mit mindestens 1 GB freiem Speicher an.
 - Stellen Sie sicher, dass das Gerät richtig mit dem lokalen Netzwerk verbunden und auf das Internet zugreifen kann (siehe Seiten 9-10).
 - Die Breitbandgeschwindigkeit ist zur Nutzung von BD-LIVE-Funktionen nicht schnell genug. Wenden Sie sich an Ihren Internet-Dienstleister (ISP) und lassen Sie die Breitbandgeschwindigkeit erhöhen.
 - Die Option [BD-LIVE-Verbindung] wurde im [Setup]-Menü auf [Nicht zulässig] eingestellt. Stellen Sie die Option auf [Zulässig] ein.
- Die Wiedergabe von Streaming-Videodiensten wird häufig unterbrochen oder "gepuffert"
- Die Breitbandgeschwindigkeit ist zur Anzeige von Stream-Videos nicht schnell genug. Wenden Sie sich an Ihren Internet-Dienstleister (ISP) und lassen Sie die Breitbandgeschwindigkeit erhöhen.
- Medien-Server werden in der Geräteliste nicht angezeigt
- Auf dem Medien-Server wird eine Firewall oder Antiviren-Software ausgeführt. Deaktivieren Sie die Firewall oder Antiviren-Software auf dem PC bzw. Medien-Server.
 - Der Player ist nicht mit dem lokalen Netzwerk des PCs bzw. Medien-Servers verbunden.
- Der Player stellt keine Verbindung zum Access-Point bzw. Wireless LAN-Router her
- Die Wireless-Verbindung wird möglicherweise durch Haushaltsgeräte beeinträchtigt, die mit Funksignalen arbeiten. Stellen Sie den Player weiter von solchen Geräten entfernt auf.
- Der Access-Point wird nicht in der Liste "Name des Access-Points" angezeigt
- Der Access-Point bzw. Wireless LAN-Router sendet die SSID möglicherweise nicht aus. Konfigurieren Sie den Access-Point für das Senden der SSID an den Computer.

Bild

- Kein Bild
- Wählen Sie den richtigen Video-Eingangsmodus des Fernsehers, so dass das Bild des Gerätes angezeigt wird.
 - Videokabel fest anschließen.
 - Überprüfen Sie, ob für die Option [HDMI-Farbeinst.] im Menü [Setup] eine geeignete Einstellung vorgenommen wurde, die dem Videoanschluss entspricht.
 - Falls Ihr Fernsehgerät die am Player eingestellte Auflösung nicht unterstützt, wählen Sie eine vom Fernsehgerät unterstützte Auflösung.
 - An der HDMI OUT-Buchse des Players ist ein DVI-Gerät angeschlossen, dass den Kopierschutz nicht unterstützt.
- Verzerrtes Bild
- Die wiedergegebene Disc wurde in einer Farbnorm aufgenommen, die das Fernsehgerät nicht unterstützt.
 - Wählen Sie eine vom Fernseher unterstützte Auflösung.

Ton

- Kein oder verzerrter Ton
- Audiokabel fest anschließen.
 - Für den Verstärker oder den Verstärkeranschluss wurde eine falsche Einstellung für die Eingangsquelle vorgenommen.
 - Das Gerät führt gerade einen Suchlauf oder eine Wiedergabe in Zeitlupe durch oder befindet sich im Pause-Modus.
 - Die Lautstärke ist zu gering eingestellt.
 - Überprüfen Sie, ob der angeschlossene Verstärker das vom Player ausgegebene Audioformat verarbeiten kann.
 - An der HDMI OUT-Buchse des Players ist ein DVI-Gerät angeschlossen. Die DVI-Buchse empfängt kein Audiosignal.
 - Überprüfen Sie, ob das an der HDMI OUT-Buchse des Players angeschlossene Gerät das vom Player ausgegebene Audioformat verarbeiten kann.

Aufnahme

- Keine Aufnahme oder Fehlerhafte Aufnahme
- Überprüfen Sie den freien Speicherplatz auf der Festplatte.
 - Kopiergeschützte Filme können mit diesem Rekorder nicht aufgenommen werden.
 - Digitalprogramme mit einer höheren Einstufung als die für den
 - Rekorder festgelegte DTV-Einstufung werden nicht aufgezeichnet.
 - Ändern Sie zur Aufnahme solcher Programme die DTV-Einstufung
 - des Rekorders.
- Fehlerhafte Timer-Aufnahme
- Die Uhr des Rekorders ist nicht richtig eingestellt.
 - Die Startzeit der Timer-Aufnahme liegt in der Vergangenheit.
 - Stellen Sie den Aufnahmekanal ausschließlich auf den integrierten
 - Empfänger, und nicht auf den Empfänger des Fernsehers ein.
 - Bei einer beschädigten Festplatte ist u. U. keine komplette Aufnahme
 - möglich.
- Keine Timer-Programmierung möglich
- Bei Aufnahme eines Senders.
 - Die programmierte Uhrzeit liegt in der Vergangenheit.
 - Es wurden bereits 32 Aufnahmen programmiert.
- Falls sich eine oder mehrere Timer-Aufnahmen überschneiden.
- Die zeitlich nächste Aufnahme hat Priorität.
 - Wenn eine programmierte Aufnahme während der Aufnahme
 - gestartet und ein anderes Menü aufgerufen wird, wird die
 - programmierte Aufnahme nicht gestartet.

Softwareaktualisierung über das Netzwerk

Benachrichtigung bei Netzwerk-Update

Von Zeit zu Zeit können Leistungsverbesserungen und/oder zusätzliche Funktionen oder Dienste für ein Gerät über das Breitband-Heimnetzwerk geladen werden. Falls neue Software verfügbar sein sollte und das Gerät mit einem Breitband-Heimnetzwerk verbunden ist, zeigt der Player einen Hinweis an, dass eine Aktualisierung durchgeführt wird.

Möglichkeit 1

1. Beim Einschalten des Players erscheint das Aktualisierungsmenü auf dem Bildschirm.
2. Wählen Sie mit den Tasten A/D die gewünschte Option und drücken Sie ENTER.

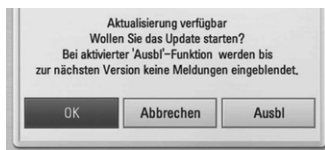

Software-Update starten.



Aktualisierungsmenü verlassen und beim Neustart anzeigen.



Aktualisierungsmenü beenden und nicht mehr anzeigen, bis eine neue Software auf dem Update-Server verfügbar ist.

Möglichkeit 2

Falls ein Software-Update auf dem Update-Server verfügbar ist, erscheint das Symbol "Update" im unteren Bereich des Hauptmenüs. Drücken Sie die blaue Taste (B), um die Aktualisierung zu starten.

Hinweis

3. Wählen Sie die Option [Update] und drücken Sie ENTER.

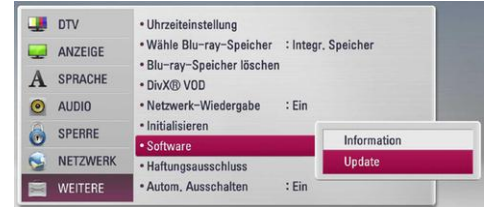

Der Player überprüft daraufhin, ob eine aktuelle Software verfügbar ist.

- Beim Drücken der Taste ENTER während der Überprüfung auf eine neue Version wird der Vorgang abgebrochen.
 - Falls kein Update verfügbar ist, wird die Meldung "Keine Aktualisierung verfügbar." eingeblendet. Drücken Sie auf ENTER, um zum [Hauptmenü] zurückzukehren.
4. Falls eine neue Version verfügbar ist, erscheint die Meldung "Aktualisierung durchführen?"
 5. Wählen Sie [OK], um die Aktualisierung zu starten. (Wählen Sie [Abbrechen], um das Update zu beenden.)

Vorsicht

Das Gerät während der Software-Aktualisierung nicht ausschalten.

Hinweis

Falls die Software eine Treiber-Aktualisierung enthält, wird das Disc-Fach während des Vorgangs u. U. geöffnet.

Software-Aktualisierung

Die Software des Players kann auf die neueste Version aktualisiert werden, um den Funktionsumfang zu erweitern und/oder neue Funktionen hinzuzufügen. Um die Software zu aktualisieren, kann das Gerät direkt mit dem Software-Update-Server verbunden werden.

Hinweis

- Vor einer Aktualisierung der Software des Players sollte eine eventuell eingelegte Disc herausgenommen und ein USB-Gerät vom Player getrennt werden.
- Schalten Sie den Player vor der Software-Aktualisierung aus und wieder ein.
- Während der Software-Aktualisierung darf der Player nicht ausgeschaltet, die Stromversorgung getrennt und keine Taste gedrückt werden.
- Schalten Sie das Gerät nach dem Abbruch einer Aktualisierung aus und wieder ein, um einen stabilen Betrieb zu gewährleisten.
- Das Gerät kann nicht mit einer älteren Software-Version aktualisiert werden.

Hinweis

6. Nach Abschluss der Aktualisierung erscheint die Meldung "Aktualisierung abgeschlossen." und das Gerät wird nach etwa fünf Sekunden automatisch abgeschaltet.
7. Schalten Sie das Gerät wieder ein. Das System wird ab jetzt mit der neuen Version betrieben.

Die Software-Aktualisierung ist je nach vorhandener Internetverbindung u. U. nicht störungsfrei möglich. In diesem Fall erhalten Sie die neueste Software für Ihren Player von einem zugelassenen LG Electronics-Servicebetrieb.

1. Überprüfen Sie die Netzwerkverbindung und -einstellungen (Seiten 9-10).
2. Wählen Sie im Menü [Software] die Option [Setup] und drücken Sie auf ENTER.

Dateikompatibilität

Allgemein

Mögliche Dateierweiterungen:

“.jpg“, “.jpeg“, “.png“, “.avi“, “.divx“, “.mpg“, “.mpeg“, “.mkv“, “.mp4“, “.mp3“, “.wav“, “.wma“, “.ts“

- Je nach DLNA-Server sind verschiedene Dateierweiterungen verfügbar.
- Der Dateiname darf maximal 180 Zeichen lang sein.
- Je nach Größe und Anzahl der Dateien kann das Lesen der Disc einige Minuten dauern.

Maximale Anzahl Dateien/Ordner:

2000 (Gesamtanzahl der Dateien und Ordner)

CD-R/RW, DVD±R/RW, BD-R/RE-Format:

ISO 9660+JOLIET, UDF und UDF Bridge-Format

FILM

Mögliche Auflösung:

1920 x 1080 (B x H) Bildpunkte

Abspielbare Untertitel:

SubRip (.srt / .txt), SAMI (.smi), SubStation Alpha (.ssa/.txt), MicroDVD (.sub/.txt), VobSub (.sub), SubViewer 1.0 (.sub), SubViewer 2.0 (.sub/.txt), DVD Subtitle System (.txt), TMPlayer (.txt)

Abspielbare Codecs:

“DIVX3.xx“, “DIVX4.xx“, “DIVX5.Xx“, “XVID“, “DIVX6.xx“ (nur normale Wiedergabe), H.264/MPEG-4 AVC, MPEG1 SS, MPEG2 PS, MPEG2 TS

Abspielbare Audioformate:

“Dolby Digital“, “DTS“, “MP3“, “WMA“, “AAC“, “AC3“

- nicht alle WMA- und AAC-Audioformate können auf diesem Gerät wiedergegeben werden.

Abtastfrequenz:

32-48 kHz (WMA), 16-48 kHz (MP3)

Bitrate:

20-320 kbps (WMA), 32-320 kbps (MP3)

Hinweis

- HD-Filmdateien auf einer CD oder einem USB 1.0/1.1-Gerät werden u. U. nicht störungsfrei wiedergegeben. Zur Wiedergabe von HD-Filmdateien werden Blu-ray-Disc-, DVD- oder USB 2.0-Datenträger empfohlen.
- Dieser Player unterstützt die Profile H.264/MPEG-4 AVC Main, High bei Stufe 4.1. Bei Dateien mit höherer Stufe wird eine Warnmeldung auf dem Bildschirm eingeblendet.
- Mit diesem Player können keine mit GMC*1 oder Qpel*2 aufgenommenen Dateien wiedergegeben werden. Dies sind Verfahren zur Video-Kodierung im MPEG4-Standard wie DivX oder XVID.
*1 GMC – Global Motion Compensation
*2 Qpel – Quarter Pixel
- Hochauflösende HD-Filmdateien werden u. U. nicht flüssig wiedergegeben.
- Die Gesamt-Wiedergabedauer wird für .ts Dateien u. U. nicht exakt auf dem Bildschirm angezeigt.

Musik

Abtastfrequenz:

8 - 48 kHz (WMA), 11 - 48 kHz (MP3), 44.1 und 48 kHz (LPCM)

Bitrate:

8 - 320 kbps (WMA, MP3), 768 kbps und 1.536 Mbps (LPCM)

Hinweis

- mit diesem Gerät können keine ID3-Tag einer MP3-Datei angezeigt werden.
- Die Gesamt-Wiedergabedauer wird für VBR-Dateien u. U. nicht exakt auf dem Bildschirm angezeigt.

FOTO

Empfohlene Dateigröße:

Unter 4000 x 3000 x 24 Bit/Pixel

Unter 3000 x 3000 x 32 Bit/Pixel

- Progressive sowie verlustfrei komprimierte Foto-dateien werden nicht unterstützt.
- Je nach Größe und Anzahl der Fotodateien kann das Lesen des Datenträgers einige Minuten in Anspruch nehmen.
- Bei bestimmten Dateien werden keine Miniaturansichten auf dem Player angezeigt.

Liste der Ländercodes

Wählen Sie einen Ländercode aus der Liste.

| Land | Code | Land | Code | Land | Code | Land | Code |
|-----------------------|------|----------------|------|--------------------------|------|----------------------|------|
| Alghanistan | AF | Fiji | FJ | Monaco | MC | Singapur | SG |
| Argentinien | AR | Finnland | FI | Mongolei | MN | Slowakische Republik | SK |
| Australien | AU | Frankreich | FR | Marokko | MA | Slowenien | SI |
| Osterreich | AT | Deutschland | DE | Nepal | NP | Südafrika | ZA |
| Belgien | BE | Großbritannien | GB | Niederlande | NL | Südkorea | KR |
| Bhutan | BT | Griechenland | GR | Niederländische Antillen | AN | Spanien | ES |
| Bolivien | BO | Grönland | GL | Neu Seeland | NZ | Sri Lanka | LK |
| Brasilien | BR | Hongkong | HK | Nigeria | NG | Schweden | SE |
| Kambodscha | KH | Ungarn | HU | Norwegen | NO | Schweiz | CH |
| Kanada | CA | Indien | IN | Oman | OM | Taiwan | TW |
| Chile | CL | Indonesien | ID | Pakistan | PK | Thailand | TH |
| China | CN | Israel | IL | Panama | PA | Türkei | TR |
| Kolumbien | CO | Italien | IT | Paraguay | PY | Uganda | UG |
| Republik Kongo | CG | Jamaika | JM | Philippinen | PH | Ukraine | UA |
| Costa Rica | CR | Japan | JP | Polen | PL | USA | US |
| Kroatien | HR | Kenia | KE | Portugal | PT | Uruguay | UY |
| Tschechische Republik | CZ | Kuwait | KW | Rumänien | RO | Usbekistan | UZ |
| Dänemark | DK | Libyen | LY | Russische Föderation | RU | Vietnam | VN |
| Ecuador | EC | Luxemburg | LU | Saudi Arabien | SA | Simbabwe | ZW |
| Ägypten | EG | Malaysia | MY | Senegal | SN | | |
| El Salvador | SV | Malediven | MV | | | | |
| Äthiopien | ET | Mexiko | MX | | | | |

Liste der Sprachcodes

Verwenden Sie diese Liste zur Einstellung der gewünschten Sprache für die folgenden Voreinstellungen:

[Disc-Audio], [Disc-Untertitel] und [Disc-Menü].

| Sprache | Code | Sprache | Code | Sprache | Code | Sprache | Code |
|------------------|------|--------------|------|----------------------|------|---------------|------|
| Afar | 6565 | Französisch | 7082 | Litauisch | 7684 | Sindhi | 8368 |
| Afrikaans | 6570 | Friesisch | 7089 | Mazedonisch | 7775 | Singalesisch | 8373 |
| Albanisch | 8381 | Gälisch | 7176 | Madagassisch | 7771 | Slowakisch | 8375 |
| Amharisch | 6577 | Georgisch | 7565 | Malaiisch | 7783 | Slowenisch | 8376 |
| Arabisch | 6582 | Deutsch | 6869 | Malajalam | 7776 | Spanisch | 6983 |
| Armenisch | 7289 | Griechisch | 6976 | Maori | 7773 | Sudanesisch | 8385 |
| Assamesisch | 6583 | Grönländisch | 7576 | Marathi | 7782 | Swahili | 8387 |
| Aymara | 6588 | Guarani | 7178 | Moldawisch | 7779 | Schwedisch | 8386 |
| Aserbaidshanisch | 6590 | Gujarati | 7185 | Mongolisch | 7778 | Tagalog | 8476 |
| Baskisch | 6665 | Hausa | 7265 | Nauru | 7865 | Tadschikisch | 8471 |
| Baskisch | 6985 | Hebräisch | 7387 | Nepalesisch | 7869 | Tamilisch | 8465 |
| Bengali, Bangla | 6678 | Hindi | 7273 | Norwegisch | 7879 | Telugu | 8469 |
| Bhutanisch | 6890 | Ungarisch | 7285 | Oriya | 7982 | Thai | 8472 |
| Bihari | 6672 | Isländisch | 7383 | Pandschabi | 8065 | Tongalesisch | 8479 |
| Bretonisch | 6682 | Indonesisch | 7378 | Paschtu | 8083 | Türkisch | 8482 |
| Bulgarisch | 6671 | Interlingua | 7365 | Persisch | 7065 | Turkmenisch | 8475 |
| Myanmarisch | 7789 | Irisch | 7165 | Polnisch | 8076 | Twi | 8487 |
| Weißrussisch | 6669 | Italienisch | 7384 | Portugiesisch | 8084 | Ukrainisch | 8575 |
| Chinesisch | 9072 | Japanisch | 7465 | Quechua | 8185 | Urdu | 8582 |
| Kroatisch | 7282 | Kanadisch | 7578 | Retoromanisch | 8277 | Usbekisch | 8590 |
| Tschechisch | 6783 | Kaschmir | 7583 | Rumänisch | 8279 | Vietnamesisch | 8673 |
| Dänisch | 6865 | Kasachisch | 7575 | Russisch | 8285 | Volapük | 8679 |
| Niederländisch | 7876 | Kirgisch | 7589 | Samoanisch | 8377 | Walisisch | 6789 |
| Englisch | 6978 | Koreanisch | 7579 | Sanskrit | 8365 | Wolof | 8779 |
| Esperanto | 6979 | Kurdisch | 7585 | Schottisch (Gälisch) | 7168 | Xhosa | 8872 |
| Estrnisch | 6984 | Laotisch | 7679 | Serbisch | 8382 | Yoruba | 8979 |
| Faroerisch | 7079 | Lateinisch | 7665 | Serbo-Kroatisch | 8372 | Zulu | 9085 |
| Fiji | 7074 | Lettisch | 7686 | Shona | 8378 | | |
| Finnisch | 7073 | Lingala | 7678 | | | | |

